

Gebruiksaanwijzing



turboMAG

MAG 1.5/1 T(K-NL), MAG 115/1 T(P-NL)

NL

Uitgever/fabrikant

Vaillant GmbH

Berghauser Str. 40 ■ D-42859 Remscheid
Tel. +492191 18 0 ■ Fax +492191 18 2810
info@vaillant.de ■ www.vaillant.de



Inhoudsopgave

Inhoudsopgave

1	Veiligheid	3
1.1	Waarschuwingen bij handelingen.....	3
1.2	Reglementair gebruik.....	3
1.3	Algemene veiligheidsinstructies	3
2	Aanwijzingen bij de documentatie	5
2.1	Aanvullend geldende documenten in acht nemen.....	5
2.2	Documenten bewaren	5
2.3	Geldigheid van de handleiding	5
3	Productbeschrijving	5
3.1	Typeplaatje	5
3.2	Productopbouw.....	5
3.3	Bedieningselementen display.....	5
3.4	Weergegeven symbolen	6
3.5	Bedieningsconcept	6
3.6	Bediening in het startscherm	6
3.7	Aanbevolen instellingen warmwatertemperatuur.....	6
3.8	CE-markering.....	6
4	Bedrijf	6
4.1	Afsluitvoorzieningen openen	7
4.2	Product in gebruik nemen.....	7
4.3	Product inschakelen	7
4.4	Watertemperatuur instellen	7
4.5	Product resetten	7
5	Verhelpen van storingen	7
5.1	Storingen herkennen en verhelpen	7
6	Onderhoud	7
6.1	Product onderhouden	7
6.2	Onderhoud.....	7
7	Uitbedrijfname	7
7.1	Product tijdelijk buiten bedrijf stellen	7
7.2	Product definitief buiten bedrijf stellen.....	7
8	Recycling en afvoer	7
9	Garantie en klantendienst	8
9.1	Garantie.....	8
9.2	Serviceteam.....	8
	Bijlage	9
A	Verhelpen van storingen	9



1 Veiligheid

1.1 Waarschuwingen bij handelingen

Classificatie van de waarschuwingen bij handelingen

De waarschuwingen bij handelingen zijn als volgt door waarschuwingstekens en signaalwoorden aangaande de ernst van het potentiële gevaar ingedeeld:

Waarschuwingstekens en signaalwoorden

**Gevaar!**

Direct levensgevaar of gevaar voor ernstig lichamelijk letsel

**Gevaar!**

Levensgevaar door een elektrische schok

**Waarschuwing!**

Gevaar voor licht lichamelijk letsel

**Opgelet!**

Kans op materiële schade of milieuschade

1.2 Reglementair gebruik

Er kan bij ondeskundig of oneigenlijk gebruik gevaar ontstaan voor lijf en leven van de gebruiker of derden resp. schade aan het product en andere voorwerpen.

Het product is bedoeld voor de centrale warmwaterbereiding.

Het product wordt hangend aan een wand zodanig geïnstalleerd, dat een mogelijkheid bestaat voor de installatie van verbrandingslucht- en verbrandingsgasleidingen. Als installatieplaatsen komen kelders, bergruimtes en multifunctionele of woonruimtes in aanmerking.

Het reglementaire gebruik houdt in:

- het naleven van de meegeleverde gebruiksaanwijzingen van het product alsook van alle andere componenten van de installatie
- het naleven van alle in de handleidingen vermelde inspectie- en onderhoudswaarden.

Dit product kan door kinderen vanaf 8 jaar alsook personen met verminderde fysieke, sensorische of mentale capaciteiten of gebrek aan ervaring en kennis gebruikt worden,

als ze onder toezicht staan of m.b.t. het veilige gebruik van het product geïnstueerd werden en de daaruit resulterende gevaren verstaan. Kinderen mogen niet met het product spelen. Reiniging en onderhoud door de gebruiker mogen niet door kinderen zonder toezicht uitgevoerd worden.

Het gebruik van het product in voertuigen, zoals bijv. campers of woonwagens, geldt als niet reglementair. Niet als voertuigen gelden eenheden die permanent en stationair geïnstalleerd zijn (zogenaamde stationaire installatie).

Een ander gebruik dan het in deze handleiding beschreven gebruik of een gebruik dat van het hier beschreven gebruik afwijkt, geldt als niet reglementair. Als niet reglementair gebruik geldt ook ieder direct commercieel of industrieel gebruik.

Attentie!

Ieder misbruik is verboden.

1.3 Algemene veiligheidsinstructies

1.3.1 Installatie alleen door een installateur

Installatie, inspectie, onderhoud en reparatie van het product alsook gasinstellingen mogen alleen door een installateur uitgevoerd worden.

1.3.2 Gevaar door foute bediening

Door foute bediening kunt u zichzelf en anderen in gevaar brengen en materiële schade veroorzaken.

- ▶ Lees deze handleiding en alle andere documenten die van toepassing zijn zorgvuldig, vooral het hoofdstuk "Veiligheid" en de waarschuwingen.
- ▶ Voer alleen de werkzaamheden uit waarover deze gebruiksaanwijzing aanwijzingen geeft.

1.3.3 Levensgevaar door afgesloten of ondichte verbrandingsgasleiding

Bij gaslucht in gebouwen:

- ▶ Doe alle toegankelijke deuren en ramen wijd open en zorg voor tocht.
- ▶ Schakel het product uit.
- ▶ Breng uw installateur op de hoogte.





1 Veiligheid

1.3.4 Levensgevaar door lekkend gas

Bij gaslucht in gebouwen:

- ▶ Vermijd ruimtes met gaslucht.
- ▶ Doe, indien mogelijk, deuren en ramen wijd open en zorg voor tocht.
- ▶ Vermijd open vuur (bv. aansteker, lucifer).
- ▶ Niet roken.
- ▶ Bedien geen elektrische schakelaars, geen stekkers, geen deurbellen, geen telefoons en andere communicatiesystemen in het gebouw.
- ▶ Sluit de gasmeter-afsluitkraan of de hoofdkraan.
- ▶ Sluit, indien mogelijk, de gaskraan op het product.
- ▶ Waarschuw de huisbewoners door te roepen of aan te kloppen.
- ▶ Verlaat onmiddellijk het gebouw en verhinder het betreden door derden.
- ▶ Alarmeer politie en brandweer zodra u buiten het gebouw bent.
- ▶ Neem contact op met de storingsdienst van het energiebedrijf vanaf een telefoon-aansluiting buiten het gebouw.

1.3.5 Levensgevaar door explosieve en ontvlambare stoffen

- ▶ Gebruik het product niet in opslagruimtes met explosieve of ontvlambare stoffen (bijv. benzine, papier, verf).

1.3.6 Levensgevaar door ontbrekende veiligheidsinrichtingen

Ontbrekende veiligheidsinrichtingen (bijv. veiligheidssklep, expansievat) kunnen tot levensgevaarlijke brandwonden en andere letsels leiden, bijv. door explosies.

- ▶ Laat uw installateur de positie en de werking van de veiligheidsinrichtingen uitleggen.

1.3.7 Levensgevaar door veranderingen aan het product of in de omgeving van het product

- ▶ Verwijder, overbrug of blokkeer in geen geval de veiligheidsinrichtingen.
- ▶ Manipuleer geen veiligheidsinrichtingen.
- ▶ Vernietig of verwijder geen verzegelingen van componenten.

- ▶ Breng geen veranderingen aan:
 - aan het product
 - aan de toevoerleidingen voor gas, verbrandingslucht, water en spanning
 - aan de volledige rookgasinstallatie
 - aan de veiligheidssklep
 - aan de afvoerleidingen
 - aan bouwconstructies die de gebruiksveiligheid van het product kunnen beïnvloeden

1.3.8 Vergiftigingsgevaar door onvoldoende toevoer van verbrandingslucht

Voorwaarde: Van omgevingslucht afhankelijke werking

- ▶ Zorg voor voldoende toevoer van verbrandingslucht.

1.3.9 Verwondingsgevaar en gevaar voor materiële schade door ondeskundig of niet-uitgevoerd onderhoud en ondeskundige of niet-uitgevoerde reparatie

- ▶ Probeer nooit om zelf onderhoudswerk of reparaties aan uw product uit te voeren.
- ▶ Laat storingen en schade onmiddellijk door een installateur verhelpen.
- ▶ Neem de opgegeven onderhoudsintervallen in acht.

1.3.10 Kans op corrosieschade door ongeschikte verbrandings- en binnenlucht

Sprays, oplosmiddelen, chloorhoudende reinigingsmiddelen, verf, lijm, ammoniakverbindingen, stof e.d. kunnen tot corrosie aan het product en in de VLT/VGA leiden.

- ▶ Zorg ervoor dat de verbrandingsluchtoevoer altijd vrij is van fluor, chloor, zwavel, stof enz.
- ▶ Zorg ervoor dat er op de opstellingsplaats geen chemische stoffen opgeslagen worden.



2 Aanwijzingen bij de documentatie

2.1 Aanvullend geldende documenten in acht nemen

- ▶ Neem absoluut alle gebruiksaanwijzingen die bij de componenten van de installatie worden meegeleverd in acht.

2.2 Documenten bewaren

- ▶ Bewaar deze handleiding alsook alle documenten die van toepassing zijn voor het verdere gebruik.

2.3 Geldigheid van de handleiding

Deze handleiding geldt uitsluitend voor:

Productartikelnummer

MAG 115/1 T(K-NL)	0010024262
MAG 145/1 T(K-NL)	0010024263
MAG 175/1 T(K-NL)	0010024264
MAG 115/1 T(P-NL)	0010024265

3 Productbeschrijving

3.1 Typeplaatje

Het typeplaatje vindt u aan de zijkant van de mantel rechts links van het product.

Gegevens op het typeplaatje	Betekenis
MAG	Productcategorie
11./14./17./.	Capaciteit in l/min
.../1	Productgeneratie
(P-..)	Vloeibaar gas
(K-..)	Aardgas
(..-NL)	Landafkorting doelmarkt
Type	Soort verbrandingsgasafvoer en verbrandingsluchttoevoer
Cat.	Toegestane gastoestelcategorie
2E-G20 - 20 mbar 2K-G25.3 - 25 mbar 3P-G31 -30 mbar	Gasgroep af fabriek - gasaansluitdruk
C13, C23, Cxx	Toegelaten modellen
P _{nom.}	Maximaal warmtevermogen
P _{min.}	Minimaal warmtevermogen
Q _{nom.}	Maximale warmtebelasting
Q _{min.}	Minimale warmtebelasting
P _{w max.}	Maximaal toegestane waterdruk
Serienummer	7e tot 16e cijfer = artikelnummer van het product
IP	Beschermingsklasse

Overtuig u ervan dat het product met de gasgroep aan de opstellingsplaats overeenkomt.

3.2 Productopbouw

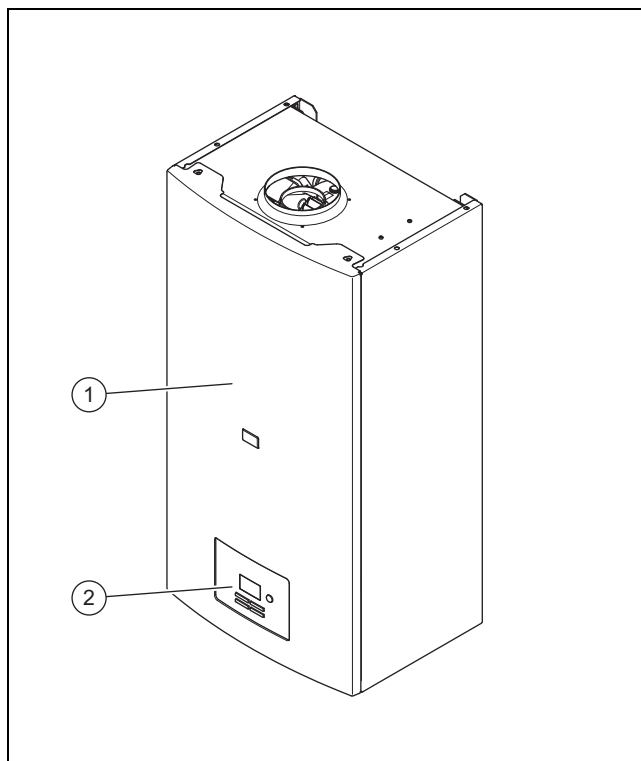

1 Product 2 Bedieningselementen



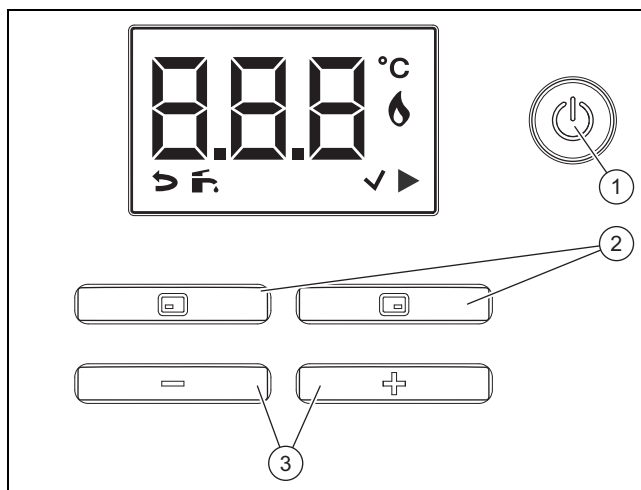



3.3 Bedieningselementen display



1 Aan-/uittoets (Standby/product resetten) 2 Linker en rechter keuzetoets
3 "-"/"+-toets

4 Bedrijf

3.4 Weergegeven symbolen

Symbool	Betekenis	Toelichting
	Vorige	Een menustap terug.
	Warm water actief	Verschijnt, als warm water door het product stroomt.
	Bevestigen	Menukeuze bevestigen.
	Start	Menukeuze starten.
	Weergave bedrijfstemperatuur	Toont de actuele bedrijfstemperatuur.
	Correct branderbedrijf	Verschijnt, wanneer het branderbedrijf actief is.





3.5 Bedieningsconcept

Instelbare waarden worden knipperend weergegeven.

Na 3 seconden worden de gewijzigde instellingen automatisch opgeslagen.

Als u het product inschakelt of een toets indrukt, licht het display op, pas dan kunt u door het verder indrukken van toetsen instellingen uitvoeren.

Als u het product uitschakelt, gaat het display uit.

Toets	Betekenis
	<ul style="list-style-type: none"> Wijziging van een instelwaarde afbreken Terug naar het startscherm/vorige niveau/voorgaande menupunt
	<ul style="list-style-type: none"> Instelwaarde bevestigen Volgende niveau/volgende menupunt oproepen
	Geselecteerde instelwaarde verlagen
	Geselecteerde instelwaarde verhogen
	<ul style="list-style-type: none"> Aan- en uittoets (toetsdruk < 3 s) Ontstoringstoets (toetsdruk > 3 s)

3.6 Bediening in het startscherm

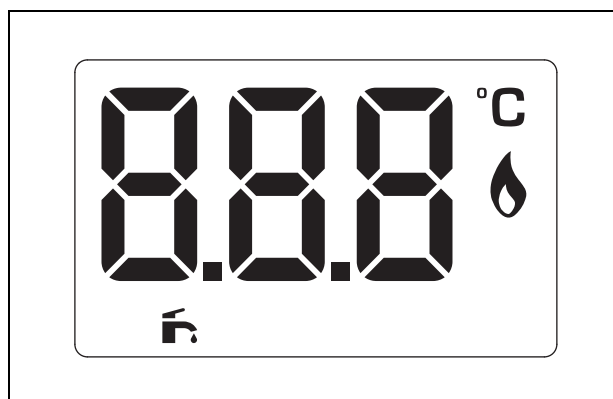

Het startscherm toont de temperatuur, de bedrijfsmodus en aanvullende informatie.

Als er een foutmelding aanwezig is, wordt de storingscode in de basisweergave getoond.

3.7 Aanbevolen instellingen warmwatertemperatuur

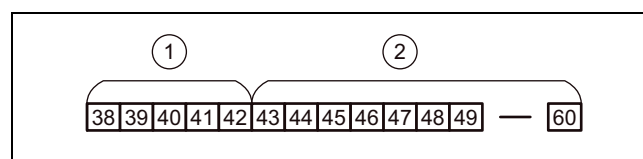

1 Vaat, douchen 2 Douchen, heet water

De warmwatertemperatuur kan van 38 °C tot 60 °C ingesteld worden (fabrieksinstelling: 42 °C).

Als het product van het elektriciteitsnet losgekoppeld werd en opnieuw in gebruik genomen wordt, dan wordt de laatst ingestelde warmwatertemperatuur ingesteld.

3.8 CE-markering



Met de CE-markering wordt aangegeven dat de producten volgens het typeplaatje voldoen aan de fundamentele vereisten van de geldende richtlijnen.

De conformiteitsverklaring kan bij de fabrikant geraadpleegd worden.

4 Bedrijf



Waarschuwing! Verbrandingsgevaar door heet water!

Verkeerd ingestelde watertemperaturen en heet water in de leidingen kunnen tot verbrandingen leiden.

- ▶ Controleer de watertemperatuur met de hand.



Waarschuwing! Verbrandingsgevaar door direct contact van het kijkgat!

- ▶ Vermijd direct contact van het warmtegeleidende kijkgat.

4.1 Afsluitvoorzieningen openen

1. Laat de installateur van het product de positie en bediening van de afsluitvoorzieningen uitleggen.
2. Open de plaatselijk geïnstalleerde gaskraan.
3. Open de gasafsluitkraan aan het product.
4. Open de door de klant geïnstalleerde koudwaterkraan.

4.2 Product in gebruik nemen

- ▶ Neem het product alleen in gebruik als de mantel volledig gesloten is.

4.3 Product inschakelen

Voorwaarde: Waterkranen zijn gesloten

- ▶ Druk eenmaal op de aan-/uittoets.
 - ◀ Op het display verschijnt de vooringestelde watertemperatuur in het normale bedrijf (fabrieksinstelling: 42 °C).

Voorwaarde: Waterkranen zijn geopend

- ▶ Sluit alle geopende waterkranen of druk tweemaal op de aan/uittoets.
 - ◀ Op het display verschijnt de vooringestelde watertemperatuur in het normale bedrijf (fabrieksinstelling: 42 °C).
1. Open de warmwaterkraan.
 - ◀ Het product start automatisch. Bij ontstekingsproblemen de warmwaterkraan meermaals openen en sluiten.



Aanwijzing

Als er storingen of foutmeldingen (F.xx) optreden, los deze dan op met behulp van de tabel in de bijlage.

4.4 Watertemperatuur instellen

1. Druk op de aan-/uittoets.
2. Druk op de "-"-toets of de "+"-toets om de watertemperatuur in te stellen.
 - ◀ Het display geeft de ingestelde watertemperatuur gedurende 3 seconden weer.

4.5 Product resetten

1. Sluit en open de waterkraan of schakel de voeding van het product uit en weer aan.
2. Druk gedurende 3 seconden op de aan-/uittoets.
 - ◀ Alle aanwezige storingen kunnen zijn opgeheven.



Aanwijzing

Wanneer het display donker is, druk dan op de "-"-toets of de "+"-toets om het display helderder te maken.

5 Verhelpen van storingen

5.1 Storingen herkennen en verhelpen



Aanwijzing

Foutmeldingen hebben prioriteit voor alle andere displayweergaven.

- ▶ Als er storingen of foutmeldingen (F.xx) optreden, los deze dan op met behulp van de tabel in de bijlage. Verhelpen van storingen (→ Pagina 9)
- ▶ Als het product vervolgens toch niet perfect werkt, neem dan contact op met een vakman om het probleem te verhelpen.

6 Onderhoud

6.1 Product onderhouden

- ▶ Reinig de mantel met een vochtige doek en een beetje oplosmiddelvrije zeep.
- ▶ Gebruik geen sprays, geen schuurmiddelen, afwasmiddelen, oplosmiddel- of chloorhoudende reinigingsmiddelen.

6.2 Onderhoud

Voor de continue inzetbaarheid, gebruiksveiligheid, betrouwbaarheid en lange levensduur van het product zijn een jaarlijkse inspectie en een onderhoud van het product naar behoefte door de installateur noodzakelijk.

7 Uitbedrijfname

7.1 Product tijdelijk buiten bedrijf stellen

- ▶ Schakel de stroomtoevoer uit.
- ▶ Sluit de gaskraan.
- ▶ Sluit de koudwaterkraan.
- ▶ Open alle aan het product aangesloten warmwaterkranen zodat product en de leiding volledig leeglopen.
- ▶ Sluit daarna weer alle op het product aangesloten warmwaterkranen.

Om het product opnieuw in gebruik te nemen, gaat u als volgt te werk:

- ▶ Open de afsluitvoorzieningen. (→ Pagina 7)
- ▶ Schakel het product in. (→ Pagina 7)

7.2 Product definitief buiten bedrijf stellen

- ▶ Laat het product door een installateur definitief buiten bedrijf stellen.

8 Recycling en afvoer

- ▶ Laat de verpakking door de installateur afvoeren die het product geïnstalleerd heeft.



Als het product met dit teken is aangeduid:

9 Garantie en klantendienst

- ▶ Gooi het product in dat geval niet met het huisvuil weg.
- ▶ Geeft het product in plaats daarvan af bij een inzamel-punt voor oude elektrische of elektronische apparaten.



■ Als het product batterijen bevat die met dit teken ge-kenmerkt zijn, kunnen de batterijen substanties bevatten die schadelijk zijn voor gezondheid en milieu.

- ▶ Breng de batterijen in dat geval naar een inzamel-punt voor batterijen.

9 Garantie en klantendienst

9.1 Garantie

Fabrieksgarantie wordt verleend alleen indien de installatie is uitgevoerd door een door Vaillant Group Netherlands B.V. erkende installateur conform de installatievoorschriften van het betreffende product.

De eigenaar van een Vaillant product kan aanspraak maken op fabrieksgarantie die conform zijn aan de algemene garantieregelingen van Vaillant Group Netherlands B.V.

Garantiewerkzaamheden worden uitsluitend door de service-dienst van Vaillant Group Netherlands B.V. of door een door Vaillant Group Netherlands B.V. aangewezen installatiebe-drijf uitgevoerd.

Eventuele kosten die gemaakt zijn voor werkzaamheden aan een Vaillant product gedurende de garantieperiode komen alleen in aanmerking voor vergoeding indien vooraf toestem-ming is verleend aan een door Vaillant Group Netherlands B.V. aangewezen installatiebedrijf en als het conform de al-gemene garantieregelingen een werkelijk garantiegeval be-treft.

9.2 Serviceteam

Mocht u nog vragen hebben, dan staan onze mede-werkers van de consumentenservice u graag te woord:
(020) 565 94 20.

Bijlage

A Verhelpen van storingen

Storing	Mogelijke oorzaak	Maatregel
Product levert geen warm water	Lucht in de gasleiding veroorzaakt ontstekingsweigeringen.	► Open en sluit meerdere keren de warmwaterkraan.
	De doorstromingshoeveelheid ligt onder 2,5 l/min.	► Verhoog de doorstromingshoeveelheid aan de warmwaterkraan.
	De stroomvoorziening van het product is onderbroken.	► Zorg ervoor, dat de stekker in het stopcontact zit en het product ingeschakeld is.
	De inlaattemperatuur ligt hoger dan de ingestelde gewenste warmwatertemperatuur of de inlaattemperatuur is hoger dan 50 °C.	► Wacht tot de inlaattemperatuur is gedaald.
	De warmwatertemperatuur komt boven 70 °C (verbrandingsbescherming).	► Wacht tot de warmwatertemperatuur is gedaald.
Product levert geen warm water onmiddellijk nadat de warmwaterkraan werd geopend	In de warmwaterleiding bevindt zich resterend koud water.	► Laat het koude water wegstromen.
Fluitend geluid tijdens de werking	Gasstroom is ongelijkmatig en/of gasdruk is te laag.	► Laat de gasdruk door een vakman controleren.
De temperatuur van het afgetapte warm water is te hoog of varieert tussen koud en warm	De doorstromingshoeveelheid warm water is te gering.	► Dit is geen storing. Verhoog de doorstromingshoeveelheid aan de warmwaterkraan.
Uit de verbrandingsgasbuis komt damp	In het verbrandingsgas vóórhanden water condenseert aan de koude lucht.	► Dit is geen storing. Er zijn geen maatregelen vereist.
Getapt warm water is wit	In het koude water geloste lucht ontsnapt.	► Dit is geen storing. Er zijn geen maatregelen vereist.
Na het sluiten van de warmwaterkraan loopt de ventilator verder	Verbrandingsgas wordt afgeleid.	► Dit is geen storing. Er zijn geen maatregelen vereist.
Watertemperatuur en doorstromingshoeveelheid schommelen	Aan andere waterkranen wordt tussendoor water getapt.	► Dit is geen storing. Er zijn geen maatregelen vereist.
Foutmeldingen op het display	Verschillende oorzaken	► Over het algemeen kunt u proberen om foutmeldingen als volgt te verhelpen: Open en sluit meerdere keren de warmwaterkraan. Schakel het product uit en weer in. Druk op de ontstoringstoets.



0020297273_00

0020297273_00 ■ 14.06.2019

Leverancier

Vaillant Group Netherlands B.V.

Postbus 23250 ■ 1100 DT Amsterdam

Telefoon 020 5659200 ■ Telefax 020 6969366

Consumentenservice 020 5659420 ■ Serviceteam 020 5659440

info@vaillant.nl ■ www.vaillant.nl

© Deze handleidingen, of delen ervan, zijn auteursrechtelijk beschermd en mogen alleen met schriftelijke toestemming van de fabrikant vermenigvuldigd of verspreid worden.

Technische wijzigingen voorbehouden.