

# VRT 40

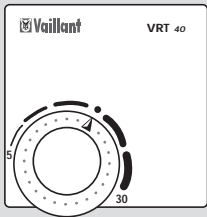

 **Vaillant**

**VRT 40**

**1**

5

30

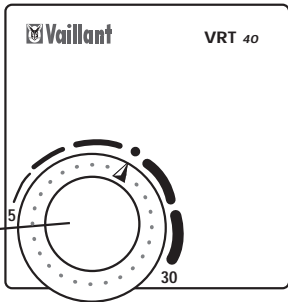

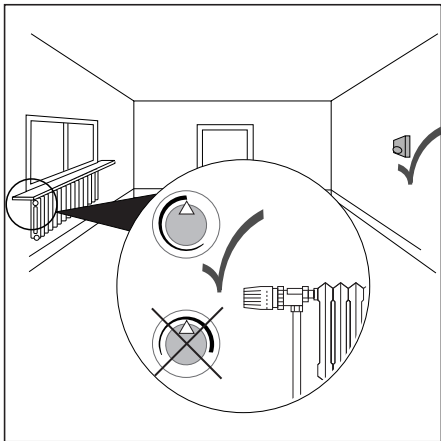

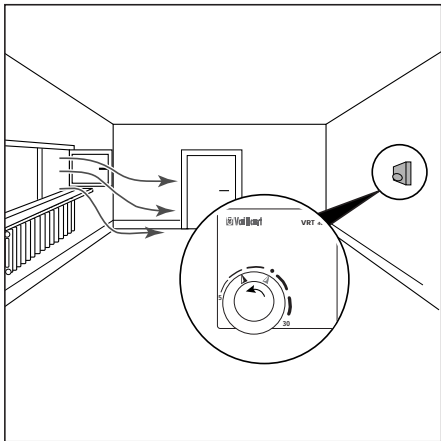

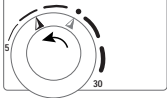
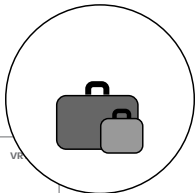

VR

VR

## 1 Bediening

Met de temperatuurregelaar (1 op pagina 2) kunt u de ruimtetemperatuur aanpassen aan uw individuele behoeften.

De stand "•" komt overeen met een ruimtetemperatuur van ca. 20 °C.

Laat in de kamer waar uw ruimtetemperatuurregelaar zich bevindt, altijd alle radiatorkranen helemaal geopend (vgl. pagina 4).

Verlaag de ruimtetemperatuur tijdens uw nachtrust, afwezigheid en tijdens het ventileren. Zo bespaart u verwarmingsenergie zonder dat uw gevoel van behaaglijkheid afneemt (vgl. pagina 5 en 6).

## 2 Montage

Dit apparaat mag alleen door een erkende vakman geopend en conform de afbeeldingen op pagina 54 tot 59 geïnstalleerd worden. Daarbij moeten de bestaande veiligheidsvoorschriften in acht worden genomen.

Voer de instelling aan het Vaillant verwarmingsapparaat uit aan de hand van pag. 59.

### **Tweestanden- of continue regeling (pag. 56)?**



Tweestandenregeling (fabrieksinstelling) is vereist als de capaciteit van het verwarmingsapparaat duidelijk boven de berekende warmtebehoefte ligt (b.v. om een grotere warmwatercapaciteit te bereiken).

Z  A Continue regeling valt aan te bevelen als de verwarmingscapaciteit overeenkomt met de berekende warmtebehoefte.

Type apparaat	VRT 40
Bedrijfsspanning	max. 30 V=
Stroomverbruik	max. 20 mA
Instelbereik	+5...+30°C
Proportioneel bereik	2 K
Schakelverschil	1 K
Afmetingen B x H x D	71 x 75 x 29 mm
Aansluitleidingen	min. 3 x 0,75 mm <sup>2</sup>
Beschermingssoort	IP 30
Beschermingsklasse	III
Bedrijfstemperatuur	+5 ... +50 °C
Toegel. opslagtemperatuur	-25 ... +70 °C



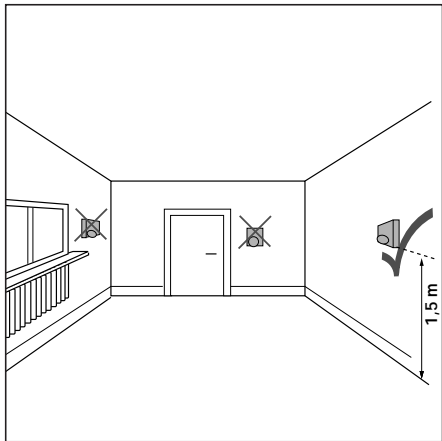

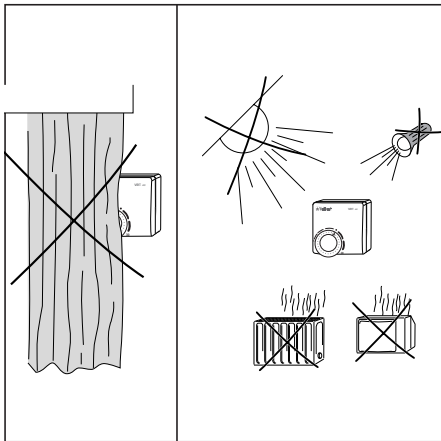

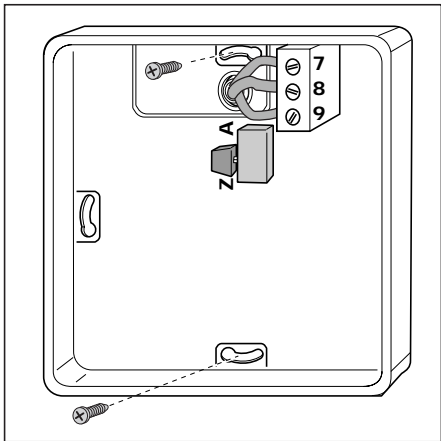

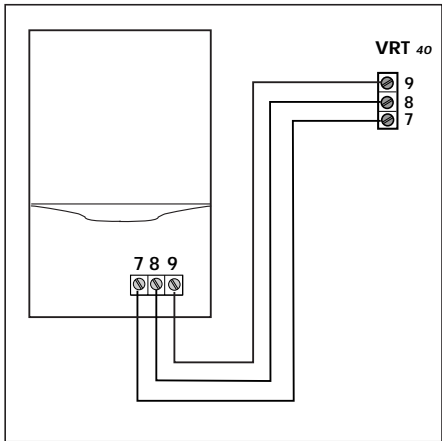

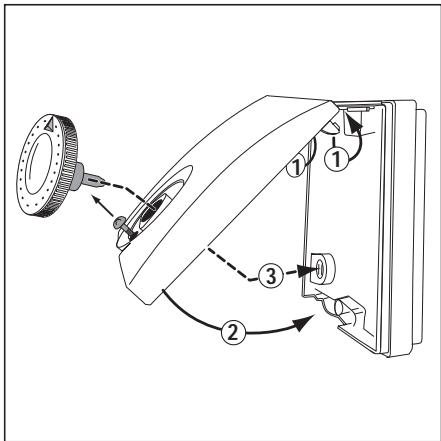

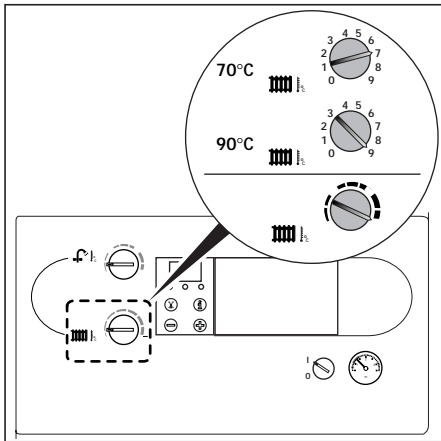



Vailant GmbH

Berghauser Straße 40 · D-42859 Remscheid

Telefon: +49 (2191) 18-0 · Fax: +49 (2191) 18-28 10

<http://www.vailant.de> · E-Mail: [info@vailant.de](mailto:info@vailant.de)

834286 · 08/01V