

Voor de gebruiker en de installateur



Bedienings- en installatiehandleiding calorMATIC 340f



Kamer(klok)thermostaat

VRT 340f

NL; BENL

Inhoudsopgave

Aanwijzingen bij de documentatie .. 4

Bewaren van de documenten 4

Gebruikte symbolen 4

Veiligheid 5

Gebruiksaanwijzing 6

1 Overzicht toestel 6

2 Overzicht display 7

3 Toestelbeschrijving..... 8

4 Bediening..... 8

4.1 Werkmodi instellen 9

4.2 Dag en tijd instellen..... 12

4.3 Verwarmingstijden instellen..... 13

4.4 Kamertemperatuur instellen..... 16

4.5 Speciale functies activeren 17

4.6 Infoniveau 19

4.7 Vervangen van de batterijen..... 20

5 Fabrieksgarantie en aansprakelijkheid22

6 Recycling en afvoer25

Installatiehandleiding	26	9.3 Kamer(klok)thermostaat monteren.....	32
7 Aanwijzingen bij installatie en gebruik	26	10 Elektrische installatie	34
7.1 CE-markering	26	10.1 Ontvanger aansluiten.....	34
7.2 Gebruik conform de voorschriften.....	27	11 Inbedrijfstelling	35
8 Veiligheidsaanwijzingen en voorschriften	28	11.1 Installateurniveau	37
8.1 Veiligheidsaanwijzingen	29	11.2 Service-/diagnoseniveau	40
8.2 Voorschriften	29	11.3 Overdracht aan de gebruiker	42
9 Montage	30	12 Verhelpen van storingen	43
9.1 Montageplaats	30	13 Technische gegevens	44
9.2 Ontvanger monteren.....	31	14 Vaillant fabrieksservicedienst ..	45

Aanwijzingen bij de documentatie

De volgende aanwijzingen zijn een wegwijzer door de volledige documentatie.

In combinatie met deze installatiehandleiding en gebruiksaanwijzing zijn nog andere documenten van toepassing.

Voor schade die ontstaat door het niet naleven van deze handleidingen, kan Vaillant niet aansprakelijk gesteld worden.

Bewaren van de documenten

Overhandig deze gebruiksaanwijzing en installatiehandleiding aan de gebruiker van de installatie. Deze bewaart de handleiding, zodat hij hem indien nodig meteen bij de hand heeft.

Gebruikte symbolen

Neem bij de installatie van het toestel a.u.b. goed nota van de veiligheidsaanwijzingen in deze handleiding!



Gevaar!

Onmiddellijk gevaar voor lijf en leven!



Attentie!

Mogelijk gevaarlijke situatie voor product en omgeving!



Aanwijzing!
**Nuttige informatie en
aanwijzingen.**

- Symbool voor een noodzakelijke handeling

Veiligheid

De kamer(klok)thermostaat moet worden geïnstalleerd door een erkend installateur die verantwoordelijk is voor het naleven van de bestaande normen en voorschriften.

Voor schade die ontstaat door het niet naleven van deze handleiding, kan Vaillant niet aansprakelijk gesteld worden.

Gebruiksaanwijzing

1 Overzicht toestel

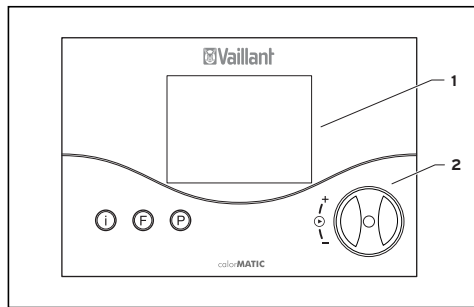

Afb. 1.1 Overzicht toestel

Legenda

- 1 Display
- 2 Instelknop (draai en klik)
- I Info-toets
- F Toets speciale functies
- P Programmeertoets/installateurniveau

2 Overzicht display

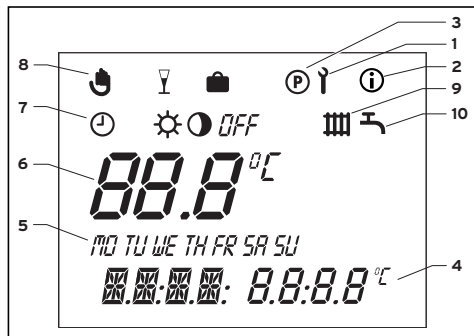

Afb. 2.1 Overzicht display

Legenda

- 1 Installeurniveau en service-/diagnoseniveau
- 2 Infoniveau
- 3 Programmering tijdprogramma
- 4 Multifunctionele weergave
- 5 Dagen van de week
- 6 Actuele temperatuur
- 7 Bedrijfsfuncties
- 8 Speciale functies
- 9 Symbool CV-circuit
- 10 Symbool warmwater

3 Toestelbeschrijving

De calorMATIC 340f is een kamer(klok)thermostaat met weekverwarmingsprogramma voor aansluiting op modulerende Vaillant CV-toestellen.

De verbinding tussen de kamer(klok)thermostaat en het CV-toestel geschiedt draadloos.

Met de calorMATIC 340f kunt u de kamertemperatuur met verwarmingprogramma's bepalen. Bovendien kunt u speciale functies zoals de partyfunctie instellen alsmede de tijdgeregelde aansturing van een warmwaterboiler.

4 Bediening

Het principe van de bediening is gebaseerd op drie toetsen en een instelknop (Vaillant bedieningsconcept „draai en klik“).

In de basisweergave worden op het display de actuele werkmodus (b.v. ☉ en ✨) of, indien geactiveerd, de betreffende speciale functie weergegeven alsmede de actuele kamertemperatuur, de huidige dag, de huidige tijd en het symbool voor CV-circuit, wanneer er warmte wordt gevraagd.



4.1 Werkmodi instellen

Tabel 4.1 geeft een overzicht van de werkmodi die u kunt instellen.

- Als de kamer(klok)thermostaat zich in de basisweergave bevindt, drukt u één keer op de instelknop. Op het display knippert het symbool van de ingestelde werkmodus.
- Draai de instelknop tot op het display de gewenste werkmodus verschijnt.

Na ca. 5 seconden springt de weergave weer terug naar de basisweergave.

4 Bediening

Symbool	Betekenis	
	Verwarming	Warmwater
	Automatisch: De werking van het CV-circuit wisselt volgens het op de kamer(klok)thermostaat opgegeven tijdprogramma tussen de werkmodi Verwarmen ☀ en Afkoelen ☾ .	De werking van de warmwaterboiler wisselt volgens het op de klokthermostaat opgegeven tijdprogramma tussen Opwarmen en UIT. Het symbool voor warmwater verschijnt, wanneer het tijdvenster actief is.
	Verwarmen: Het CV-circuit werkt onafhankelijk van het op de kamer(klok)thermostaat ingestelde tijdprogramma volgens de gewenste kamertemperatuur.	
	Afkoelen: Het CV-circuit werkt onafhankelijk van het op de kamer(klok)thermostaat ingestelde tijdprogramma volgens de afkoeltemperatuur „ECO“.	

Symbool	Betekenis	
	Verwarming	Warmwater
<i>OFF</i>	<p>Uit: Het CV-circuit is uit, voor zover de vorstbeveiligingsfunctie (afhankelijk van de kamertemperatuur <5 °C) niet is geactiveerd.</p>	<p>De warmwaterboiler wordt onafhankelijk van een ingesteld tijdprogramma niet opgewarmd. Het symbool voor warmwater wordt niet weergegeven.</p>

Tabel 4.1 Werkmodi

4 Bediening

4.2 Dag en tijd instellen

Voor het instellen van de huidige tijd en huidige dag van de week in de basisweergave moeten de volgende stappen worden uitgevoerd:

- Druk op de instelknop tot een dag begint te knippen.

- Draai de instelknop tot de huidige dag van de week knippert.
MO = maandag
TU = dinsdag
WE = woensdag
TH = donderdag
FR = vrijdag
SA = zaterdag
SU = zondag
- Druk op de instelknop. De urenweergave begint te knippen.
- Draai de instelknop naar de gewenste urenweergave.
- Druk op de instelknop. De minutenweergave begint te knippen.
- Draai de instelknop tot de gewenste minutenweergave verschijnt.

Na ca. 5 seconden springt de weergave weer terug naar de basisweergave. Wanneer op het installateurniveau de jaarkalender is geactiveerd, kunt u na de tijd op dezelfde manier ook dag, maand en jaar instellen. Zodoende is een automatische omschakeling naar zomer-/wintertijd mogelijk.

4.3 Verwarmingstijden instellen

De kamer(klok)thermostaat is uitgerust met een basisprogramma (zie tab. 4.2).

Tijdvenster	Dag/ weekblok	Starttijd	Eindtijd
H 1	MO-FR	6:00	22:00
H 2	–	–	–
H 3	–	–	–
H 1	SA	7:30	23:30
H 2	–	–	–
H 3	–	–	–
H 1	SU	7:30	22:00
H 2	–	–	–
H 3	–	–	–

Tabel 4.2 In de fabriek ingesteld basisprogramma Verwarming

Het in de fabriek ingestelde basisprogramma kunt u aanpassen aan uw individuele wensen.

4 Bediening

Het instellen van de gewenste tijden geschiedt in vijf stappen:

1. Programmeertoets P indrukken
2. Tijdprogramma selecteren (verwarmen of warm water)
3. Tijdvenster selecteren
4. Dag of weekblok selecteren
5. Starttijd vastleggen
6. Eindtijd vastleggen

Per dag kunt u drie tijdvensters definiëren.

In de volgende tabel zijn de verschillende stappen nogmaals ter verduidelijking vermeld:

Display	Noodzakelijke stappen
 The screenshot shows a digital display with 'HI' in large characters. Below it is a row of day abbreviations: 'MO TU WE TH FR SA SU'. At the bottom, there are two digital time displays, both showing '00:00'. There are also some small icons in the top right corner of the display area.	Druk op de programmeertoets P - de cursor (zwarte driehoek) markeert de te wijzigen waarde (III), die bovendien knippert. Draai aan de instelknop tot het waterkraansymbool verschijnt.

Display	Noodzakelijke stappen
	<p>Druk op de instelknop. De cursor markeert de te wijzigen waarde (H1), die bovendien knippert. Selecteer het gewenste tijdvenster door de instelknop te draaien. Instelwaarden: H1, H2, H3</p>

Display	Noodzakelijke stappen
	<p>Druk op de instelknop - de cursor markeert de weergave van het weekblok, dat bovendien knippert. Selecteer een blokprogramma of een afzonderlijke dag door de instelknop te draaien. Instelwaarden: MO - SU MO - FR SA - SU MO = maandag TU = dinsdag WE = woensdag TH = donderdag FR = vrijdag SA = zaterdag SU = zondag</p>

4 Bediening

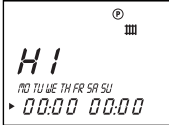
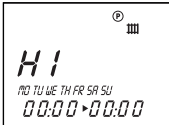
Display	Vereiste stappen
	<p>Druk op de instelknop - de cursor markeert de starttijd, de weergave voor de uren knippert.</p> <p>Selecteer een starttijd door de instelknop te draaien. Voor de instelling van de minuten drukt u opnieuw op de instelknop.</p>
	<p>Druk op de instelknop - de cursor markeert de eindtijd; de weergave voor de uren knippert.</p> <p>Selecteer een eindtijd door de instelknop te draaien. Voor de instelling van de minuten drukt u opnieuw op de instelknop.</p>

Tabel 4.3 Tijdvenster instellen

Indien gewenst kunt u de kamer(klok)thermostaat omschakelen van weekprogramma naar dagprogramma.

- Druk in de basisweergave gedurende ca. 10 sec. op de toets F. Bij de programmering van de tijdvensters worden nu geen dagen meer weergegeven.

4.4 Kamertemperatuur instellen

In de basisweergave wordt de actuele kamertemperatuur weergegeven. De gewenste kamertemperatuur kunt u direct vanuit de basisweergave instellen. Ook de afkoeltemperatuur „ECO“ kunt u in de basisweergave instellen of wijzigen.

Gewenste kamertemperatuur direct instellen

- Draai de instelknop (display in de basisweergave).

De weergave van de actuele temperatuur verdwijnt, het zon-symbool verschijnt op het werkmodusniveau en de gewenste kamertemperatuur op het multifunctionele niveau (b.v. TEMP 20 °C).

- Door de instelknop te draaien kunt u de gewenste kamertemperatuur direct (na ca. 1 sec.) op de gewenste waarde instellen.

Na ca. 5 seconden springt de weergave weer terug naar de basisweergave.

Afkoeltemperatuur „ECO“ instellen

- Druk zo vaak op de instelknop tot de weergave ECO samen met een gewenste waarde op het multifunctionele niveau verschijnt. De afkoeltemperatuur verschijnt en begint te knipperen.
- Draai de instelknop tot de gewenste afkoeltemperatuur verschijnt (b.v. ECO 15.0 °C).



Na ca. 5 seconden springt de weergave weer terug naar de basisweergave.

4.5 Speciale functies activeren

U komt met de toets F bij de speciale functies. U kunt de volgende functies activeren:

4 Bediening

Display	Noodzakelijke stappen
 	Quick-Veto Met de functie Quick-Veto kunt u de kamertemperatuur voor een korte tijd wijzigen (tot het volgende tijdvenster). Druk één keer op de toets F voor speciale functies - op het display verschijnt het Quick-Veto-symbool en de gewenste Quick-Veto-kamertemperatuur. Draai de instelknop tot de gewenste Quick-Veto-kamertemperatuur verschijnt. Na ca. 10 sec. springt de weergave weer terug naar de basisweergave: de functie is geactiveerd. Om de functie eerder te deactiveren, hoeft u alleen op de toets F te drukken.

Display	Noodzakelijke stappen
 	Partyfunctie Als u de partyfunctie activeert, wordt de verwarmingsfase ook na de volgende afkoelfase voortgezet. Druk twee keer op de toets F voor speciale functies - op het display knippert ca. 10 sec. het partysymbool, daarna is de functie geactiveerd. Deze functie wordt automatisch gedeactiveerd bij het bereiken van de volgende verwarmingsfase. Als u de functie eerder wilt deactiveren, hoeft u alleen de toets F in te drukken. De functie kan alleen worden geactiveerd in de werkmodus Automatisch ⌚.

Display	Noodzakelijke stappen
	<p>Vakantiefunctie</p> <p>Door de vakantiefunctie wordt de kamer(klok)thermostaat uitgeschakeld, de vorstbeveiligingsfunctie blijft echter in werking. Druk drie keer op de toets F voor speciale functies - op het display knippert het symbool vakantiefunctie. Draai de instelknop tot het gewenste aantal vakantiedagen verschijnt. Na 10 sec. is de functie geactiveerd en de werkmodus wordt gedurende de geselecteerde periode op OFF resp. Uit gezet (zie hoofdst. 4.1). Als u de functie eerder wilt deactiveren, hoeft u alleen de toets F in te drukken.</p>

Tabel 4.4 Speciale functies

4.6 Infoniveau

Als u op de Info-toets drukt komt u op het infoniveau. Het Info-symbool verschijnt op het display zodra u het infoniveau hebt opgeroepen. Als u meerdere keren op de toets drukt, wordt achtereenvolgens de volgende informatie weergegeven:

- naam van de kamer(klok)thermostaat (VRT 340f)
- gewenste Quick-Veto-kamertemperatuur (indien geactiveerd)
- ingestelde gewenste kamertemperatuur (b.v. TEMP 20,0 °C)

4 Bediening

- actuele afkoeltemperatuur (b.v. ECO 15,0 °C)
- dag/maand/jaar (indien jaarkalender geactiveerd)
- ingestelde tijdprogramma's voor verwarming (ieder afzonderlijk tijdvenster per dag)

4.7 Vervangen van de batterijen

De thermostaat controleert zelfstandig de laadtoestand van de batterijen, waarbij de normale levensduur ca. 1,5 jaar is. Ca. 4 weken voordat de batterij helemaal leeg is, verschijnt BATT op de multifunctionele weergave van de basisweergave. Het batterijvak bevindt zich aan de achterkant van de klokthermostaat.

Voor het vervangen van de batterijen moet u de klokthermostaat van de wandsokkel nemen.

- Druk de vergrendelhaakjes voorzichtig met een schroevendraaier opzij (afb. 4.1) en trek de klokthermostaat naar voren toe eraf.

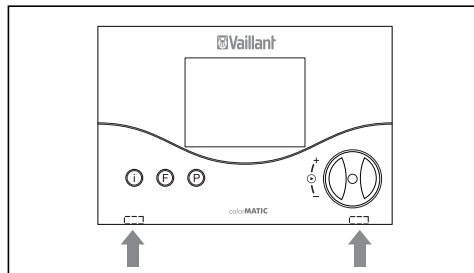

Afb. 4.1 Vergrendelhaakjes losmaken

- Vervang nu de batterijen (2x AAA-LR03; afb. 4.2). Let er daarbij op, dat de polen van de batterijen goed liggen.

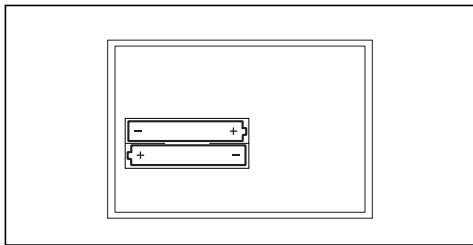

Afb. 4.2 Vervangen van de batterijen

Als de batterijen niet op tijd worden vervangen, gaat de klokthermostaat naar de werkmodus „Verwarmen“ ☀, om bevroren van de installatie te voorkomen.

5 Fabrieksgarantie en aansprakelijkheid

Nederland

Fabrieksgarantie wordt verleend alleen indien de installatie is uitgevoerd door een door Vaillant BV erkende installateur conform de installatievoorschriften van het betreffende product.

De eigenaar van een Vaillant product kan aanspraak maken op fabrieksgarantie die conform zijn aan de algemene garantie-bepalingen van Vaillant BV.

Garantiewerkzaamheden worden uitsluitend door de servicedienst Vaillant BV of door een door Vaillant BV aangewezen installatiebedrijf uitgevoerd.

Eventuele kosten die gemaakt zijn voor werkzaamheden aan een Vaillant product gedurende de garantieperiode komen alleen in aanmerking voor vergoeding indien vooraf toestemming is verleend aan een door Vaillant BV aangewezen installatiebedrijf en als het conform de algemene garantie-bepalingen een werkelijk garantiegeval betreft.

België

De producten van de NV Vaillant zijn gewaarborgd tegen alle materiaal- en constructiefouten voor een periode van twee jaar vanaf de datum vermeld op het aankoopfactuur dat u heel nauwkeurig dient bij te houden.

De waarborg geldt alleen onder de volgende voorwaarden :

1. Het toestel moet door een erkend gekwalificeerd vakman geplaatst worden, onder zijn volledige verantwoordelijkheid, en zal erop letten dat de normen en installatievoorschriften nageleefd worden.
2. Het is enkel aan de technici van de Vaillant fabriek toegelaten om herstellingen of wijzigingen aan het toestel onder garantie uit te voeren, opdat de waarborg van toepassing zou blijven. De originele onderdelen moeten in het Vaillant-toestel gemonteerd zijn, zoniet wordt de waarborg geannuleerd.

3. Teneinde de waarborg te laten gelden, moet u ons de garantiekaart volledig ingevuld, ondertekend en gefrankeerd terugzenden binnen de veertien dagen na de installatie !

De waarborg wordt niet toegekend indien de slechte werking van het toestel het gevolg is van een slechte regeling, door het gebruik van een niet overeenkomstige energie, een verkeerde of gebrekkige installatie, de nietnaleving van de gebruiksaanwijzing die bij het toestel gevoegd is, door het niet opvolgen van de normen betreffende de installatievoorschriften, het type van lokaal of verluchting, verwaarlozing, overbelasting, bevriezing,

5 Fabrieksgarantie en aansprakelijkheid

elke normale slijtage of elke handeling van overmacht. In dit geval zullen onze prestaties en de geleverde onderdelen aangerekend worden. Bij facturatie, opgesteld volgens de algemene voorwaarden van de na-verkoop-dienst, wordt deze steeds opgemaakt op de naam van de persoon die de oproep heeft verricht en/of de naam van de persoon bij wie het werk is uitgevoerd, behoudens voorafgaand schriftelijk akkoord van een derde persoon (bv. huurder, eigenaar, syndic, enz.) die deze factuur uitdrukkelijk ten zijne laste neemt. Het factuurbedrag zal contant betaald moeten worden aan de fabriekstechnicus die het werk heeft uitgevoerd.

Het herstellen of vervangen van onderdelen tijdens de garantieperiode heeft geen verlenging van de waarborg tot gevolg. De toekenning van garantie sluit elke betaling van schadevergoeding uit en dit tot voor om het even welke reden ze ook gevraagd wordt. Voor elk verschil, zijn enkel de Tribunalen van het district waar de hoofdzetel van de vennootschap gevestigd is, bevoegd.

Om alle functies van het Vaillant toestel op termijn vast te stellen en om de toegelaten toestand niet te veranderen, mag bij onderhoud en herstellingen enkel nog originele Vaillant onderdelen gebruikt worden.

6 Recycling en afvoer

Zowel uw Vaillant kamer(klok)thermostaat calorMATIC 340f als de bijbehorende transportverpakking bestaan voor het grootste deel uit recyclebaar materiaal.

Toestel

Uw Vaillant kamer(klok)thermostaat calorMATIC 340f alsmede alle toebehoren horen niet thuis bij het huishoudelijk afval. Zorg ervoor dat het oude toestel en eventueel aanwezige toebehoren op een correcte manier worden afgevoerd.

Verpakking

Het afvoeren van de transportverpakking kunt u het beste overlaten aan de installateur die het toestel geïnstalleerd heeft.

Installatiehandleiding

7 Aanwijzingen bij installatie en gebruik

De montage, de elektrische aansluiting, de instellingen in het toestel en de eerste inbedrijfstelling mogen alleen door een erkend installateur worden uitgevoerd!

Controleer de montageplaats vóór de installatie van het toestel op een mogelijke functiebelemmering van de draadloze transmissie door elektrische toestellen of gebouwinvloeden. Als de draadloze transmissie wordt belemmerd,

moet u een andere montageplaats kiezen.

7.1 CE-markering

Met de CE-markering wordt aangegeven dat de kamer(klok)thermostaat calorMATIC 340f in combinatie met Vaillant CV-toestellen voldoet aan de fundamentele vereisten van de richtlijn betreffende de elektromagnetische compatibiliteit (richtlijn 89/336/EEG) en de laagspanningsrichtlijn (richtlijn 73/23/EEG).

7.2 Gebruik conform de voorschriften

De kamer(klok)thermostaat calorMATIC 340f is gebouwd volgens de huidige stand van de techniek en de erkende veiligheidsvoorschriften. Toch kunnen er bij ondeskundig of oneigenlijk gebruik (levens)gevaarlijke situaties ontstaan voor de gebruiker of derden resp. beschadigingen aan het toestel en andere voorwerpen.

De kamer(klok)thermostaat calorMATIC 340f dient voor de besturing van een CV-installatie afhankelijk van kamer en tijd met en zonder warmwaterbereiding in combinatie met een modulerend CV-toestel van Vaillant. De verbinding tussen

de kamer(klok)thermostaat en het CV-toestel geschiedt draadloos.

Een ander of daarvan afwijkend gebruik is niet conform de voorschriften. Voor schade die hieruit voortvloeit, kan de fabrikant/leverancier niet aansprakelijk gesteld worden. Uitsluitend de gebruiker is hiervoor verantwoordelijk.

Tot het gebruik conform de voorschriften horen ook het in acht nemen van de gebruiksaanwijzing, de installatiehandleiding en alle andere geldende documenten alsmede het naleven van de inspectie- en onderhoudsvoorschriften.



Attentie!

Elk misbruik is verboden.

8 Veiligheidsaanwijzingen en voorschriften

Het toestel moet worden geïnstalleerd door een erkend installateur die verantwoordelijk is voor het naleven van de bestaande normen en voorschriften. Voor schade die ontstaat uit het niet naleven van deze handleiding, kan Vaillant niet aansprakelijk gesteld worden.

8.1 Veiligheidsaanwijzingen



Gevaar!

Levensgevaar door elektrocutie aan spanningsvoerende aansluitingen.

Vóór werkzaamheden aan het toestel de elektriciteitstoevoer uitschakelen en tegen opnieuw inschakelen beveiligen.

Kamer(klok)thermostaat alleen in spanningsloze toestand uit de wandbehuizing nemen resp. van de sokkel trekken.

8.2 Voorschriften

Gebruik voor de bedraging normale in de handel verkrijgbare leidingen

- Minimale doorsnede van de leidingen: 0,75 mm²

Nederland

De regelaar mag alleen in droge ruimtes geïnstalleerd worden.

De elektrische installatie dient uitgevoerd te worden conform de NEN 1010 (Veiligheidsbepalingen voor laagspanningsinstallaties).

België

In België moeten bij de installatie de geldende ARAB-AREI-voorschriften in acht worden genomen.

9 Montage

9.1 Montageplaats

Monteer de kamer(klok)thermostaat zo, dat de kamertemperatuur zonder belemmeringen kan worden geregistreerd (vermijden van opgestuwde warmte, geen installatie op koude muren enz.).

De gunstigste montageplaats is meestal op een binnenwand in de huiskamer op een hoogte van ca. 1,5 m. Daar moet de kamer(klok)thermostaat de circulerende lucht in de kamer kunnen registreren, niet gehinderd door meubels, gordijnen of andere voorwerpen. De montageplaats moet zo worden gekozen,

dat noch trek van deuren of ramen noch warmtebronnen zoals radiatoren, open haard, TV-toestel of zonnestrallen de kamer(klok)thermostaat direct kunnen beïnvloeden. In de kamer waarin de kamer(klok)thermostaat is aangebracht, moeten alle radiatorcransen volledig zijn geopend.

9.2 Ontvanger monteren

De verbinding van de ontvanger met het CV-toestel geschiedt via een steekverbinding met vier aansluitingen.

- Verwijder het blinddeksel **(1)** op de voorkant van de schakelkast van het CV-toestel en zet de ontvanger **(2)** zo op de vrijgekomen montageschacht,

dat de pennen aan de achterkant van het bovendee in de opname-openingen passen.

- Druk de ontvanger in de montageschacht tot deze vastklikt.

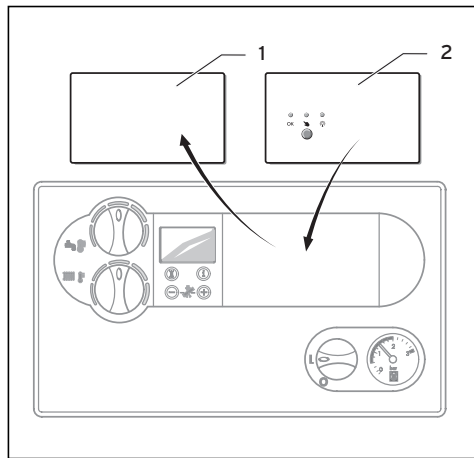

Afb. 9.1 CV-toestel en ontvangermontage in de schakelkast

9.3 Kamer(klok)thermostaat monteren

Controleer de montageplaats vóór de installatie van het toestel op een mogelijke functiebelemmering van de draadloze transmissie door elektrische toestellen of gebouwinvloeden. Als de draadloze transmissie wordt belemmerd, moet u een andere montageplaats kiezen.

- Trek de kamer(klok)thermostaat **(1)** van de wandsokkel **(3)** af.
- Boor twee bevestigingsgaten **(2)** met een diameter van 6 mm (overeenkomstig afb. 9.2) en plaats de meegeleverde pluggen.

- Bevestig de wandsokkel met de beide meegeleverde schroeven aan de wand.
- Plaats de meegeleverde batterijen in het batterijvak, dat zich aan de achterkant van de klokthermostaat bevindt (afb. 9.2, pos. 4). Let er daarbij op, dat de polen van de batterijen goed liggen.

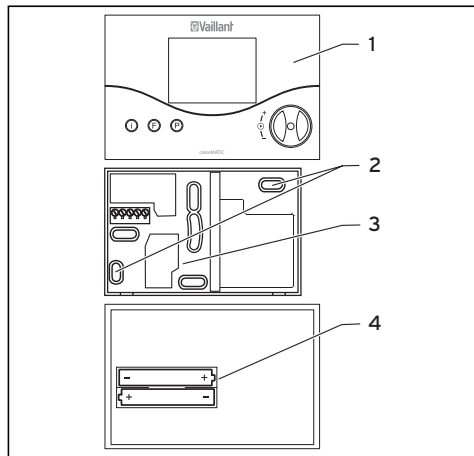

Afb. 9.2 Montage van de kamer(klok)thermostaat

10 Elektrische installatie

De elektrische aansluiting mag alleen door een erkend installateur worden uitgevoerd.



Gevaar!

Levensgevaar door elektrocutie aan spanningsvoerende aansluitingen. Vóór werkzaamheden aan het toestel de elektriciteitstoevoer uitschakelen en beveiligen tegen opnieuw inschakelen.

10.1 Ontvanger aansluiten

De aansturing van het CV-toestel geschiedt via een 4-polige steekverbinding.

Nadat de ontvanger correct in de voorkant van de schakelkast is geplaatst, is de kamer(klok)thermostaat gereed voor gebruik.

Neem ook de handleiding van het CV-toestel in acht.

Op het CV-toestel mag de brug tussen de aansluitklemmen 3 en 4 niet worden verwijderd.

11 Inbedrijfstelling



Om de installatieparameters optimaal op de aanwezige situatie af te stemmen, is het nodig enkele van deze installatieparameters in te stellen.

Deze installatieparameters zijn samengevat op één bedieningsniveau en mogen alleen worden ingesteld door een erkend installateur.

Het service-/diagnoseniveau is eveneens voor de installateur bedoeld en biedt hem ondersteuning bij de service.

De ontvanger is uitgerust met drie status-LED's die de volgende informatie over het systeem leveren:

11 Inbedrijfstelling

LED	Weergave	Toestand	Functie
groen	OK	aan	Normale functie
		uit	Fout (b.v. geen spanningsvoorziening of fout zie rode LED) Geen radiosignaal
		knipperend	Geen draadloze verbinding met de zender gedurende meer dan een uur (b.v. slechte verbinding, batterij van de zender zwak ...) Werking in vorstbeveiligingsfunctie: - warmwaterfunctie ingeschakeld - instelpunt voor verwarmingsfunctie: 50 °C
rood		uit	Normale functie
		knipperend	Handmodus: - warmwaterfunctie ingeschakeld - instelpunt voor verwarmingsfunctie: 50 °C (De handmodus wisselt automatisch naar de normale modus, wanneer weer een correcte draadloze verbinding met de zender tot stand is gebracht.
geel		knipperend	Draadloze verbinding met de zender is weer tot stand gebracht

Tabel 11.1 Statusweergaven van de ontvanger

Schakel bij storingen met de toets  om van Automatisch naar Handbediening. In de handbediening is de warmwaterbereiding vrijgegeven en de gewenste aanvoerwaarde voor de verwarming bedraagt 50 °C. De handbediening blijft behouden tot het volgende radiosignaal wordt ontvangen.

11.1 **Installateurniveau**

Met de toets P komt u op het installateurniveau.

- Druk gedurende ca. 10 sec. op de toets P. Op het display verschijnen het schroefsleutel-symbool en de eerste parameter.
- Druk op de instelknop. Zo kunt u alle installatieparameters achtereenvolgens oproepen.
- Draai de instelknop, om de gewenste waarden in te stellen.

Als u op de toets P drukt, springt de weergave terug naar de basisweergave.

11 Inbedrijfstelling

De volgende installatieparameters kunt u oproepen en wijzigen.

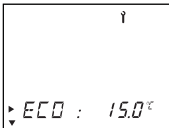
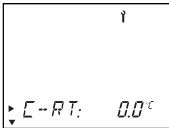
Display	Instellen door de instelknop te draaien
	Afkoeltemperatuur Fabrieksinstelling: 15 °C Instelbereik: 5 ... 30 °C
	Correctie actuele kamertemperatuur Aanpassing van de weergegeven waarde in het bereik van max. +/- 3 °C Fabrieksinstelling: 0 °C

Display	Instellen door de instelknop te draaien
	Tweepunts-/analoge regeling Omschakeling tweepunts-/analoge regeling De kamer(klok)thermostaat is in de fabriek uitgevoerd als tweepuntsregeling (instelwaarde 0). Door de parameter op 1 te zetten kan de kamer(klok)thermostaat worden omgeschakeld naar analoge regeling.

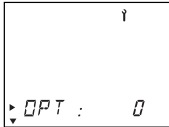
Display	Instellen door de instelknop te draaien
	<p>Regelgedrag/ trajectaanpassing</p> <p>Voor de optimale aanpassing aan de kamergrootte resp. radiatorconfiguratie Fabrieksinstelling: 0 Instelbereik: -5 ... +5 (positieve waarden: trager schakelgedrag van de kamer(klok)thermostaat; negatieve waarden: verhoogd schakelgedrag van de kamer(klok)thermostaat)</p>

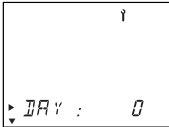
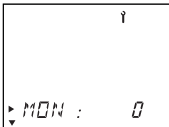
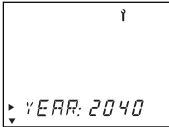
Display	Instellen door de instelknop te draaien
	<p>Instelwaarde dag</p> <p>Voor de activering van de jaarkalender</p>
	<p>Instelwaarde maand</p> <p>Voor de activering van de jaarkalender</p>
	<p>Instelwaarde jaar</p> <p>Voor de activering van de jaarkalender</p>

Tabel 11.2 Installatieparameters

11 Inbedrijfstelling

11.2 Service-/diagnoseniveau

U komt op het service-/diagnoseniveau met de toets P en de instelknop.

- Druk gedurende ca. 3 sec. gelijktijdig op de toets P en de instelknop.

In de eerste stap wordt een warmtevraag van 50 °C geactiveerd, om de transmissie naar het CV-toestel te testen. Daarna kunt u alle testmogelijkheden oproepen door de instelknop te draaien of deze in te drukken. Als u op de toets P drukt, springt de weergave terug naar de basisweergave.

De volgende tests kunnen worden opgeroepen:

Instelknop	Test	Testprocedure
Ca. 3 sec. indrukken en op toets P drukken	Warmtevraag	Er wordt een instelwaarde van 50 °C gesimuleerd. Brander op het CV-toestel treedt in werking, de pomp start (alleen tot de max. aanvoertemperatuurbegrenzing van het CV-toestel!).
Indrukken	Draadloze transmissie	Weergave RF On
Indrukken	Displaytest	Alle displayelementen worden weergegeven.
Indrukken	Softwareversie	De softwareversie wordt weergegeven.

Tabel 11.3 Service/diagnose

Reset naar fabrieksinstelling

- Om de kamer(klok)thermostaat weer terug te zetten naar de fabrieksinstelling, drukt u gedurende 15 sec. op de toets P.

11.3 Overdracht aan de gebruiker

De gebruiker van de kamer(klok)thermostaat moet uitleg krijgen over het gebruik en de werking van zijn kamer(klok)thermostaat.

- Overhandig de gebruiker de voor hem bestemde handleidingen en toestelpapieren, zodat hij deze kan bewaren.

- Neem samen met de gebruiker de gebruiksaanwijzing door en beantwoord eventueel zijn vragen.
- Wijs de gebruiker vooral op de veiligheidsaanwijzingen waarvan hij goed nota dient te nemen.
- Wijs de gebruiker erop, dat de handleidingen in de buurt van de kamer(klok)thermostaat moeten worden bewaard.

12 Verhelpen van storingen

De kamer(klok)thermostaat geeft de volgende foutmeldingen aan:

Foutmelding	Betekenis	Verhelpen van storing
RF Err	Geen draadloze verbinding met de radio-ontvanger op het CV-toestel	Controleer de montageplaats
BATT	Batterij bijna leeg, vervangen noodzakelijk	Vervang de batterijen.

Tabel 12.1 Foutmeldingen

13 Technische gegevens

Benaming	Eenheid	Zender	Ontvanger
Werkspanning	V	3V (2xAAA)	24
Toegestane omgevingstemperatuur max.	°C	50	50
Levensduur batterij	maanden	ca. 18	
Transmissiefrequentie	MHz	868,35	868,35
Zendvermogen	mW	0,5	
Opgenomen stroom	mA	≤ 1 (standby)	≤ 15 (standby)
Minimale doorsnede van de aansluitleidingen	mm ²	0,75	
Beschermklasse		IP 20	IP 20
Beschermklasse voor regeltoestel		III	III
Afmetingen			
Hoogte/breedte/diepte	mm	97/146/27	85/148/30

Tabel 13.1 Technische gegevens

14 Vaillant fabrieksservicedienst

Nederland

Het Serviceteam dient ter ondersteuning van de installateur en is tijdens kantooruren te bereiken op nummer (020) 565 92 20.

België

Klantendienst
Vaillant NV-SA
Golden Hopestraat 15
1620 Drogenbos
Tel : 02 / 334 93 52

N.V. Vaillant S.A.

Rue Golden Hopestraat 15 ■ B-1620 Drogenbos ■ Tel. 02/334 93 00
Fax 02/334 93 19 ■ www.vaillant.be ■ info@vaillant.be

Vaillant BV

Postbus 23250 ■ 1100 DT Amsterdam ■ Telefoon 020 / 565 92 00
Telefax 020 / 696 93 66 ■ www.vaillant.nl ■ info@vaillant.nl