

**BETJENINGS- OG INSTALLATIONSVEJLEDNING  
GEBRUIKSAANWIJZING EN MONTAGEHANDLEIDING  
KULLANIM VE MONTAJ KILAVUZU**

**VRC 410**

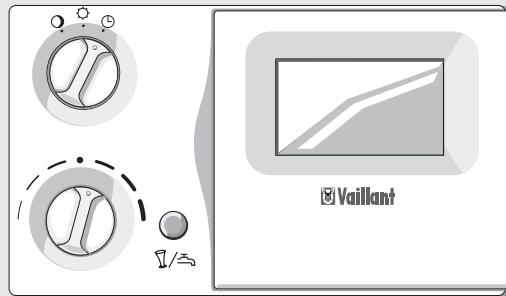

**Kære kunde!**

Med Vaillants vejrkompensering VRC 410 har De købt et topkvalitetsprodukt fra firmaet Vaillant. For at kunne udnytte alle fordelene ved kedlen, bør De tage Dem lidt tid til at læse denne betjeningsvejledning. Den er ikke kompliceret og giver Dem nyttige tips og tricks. Opbevar denne vejledning omhyggeligt og giv den videre til en evt. senere ejer af kedlen/vejrkompenseringen.

**For Deres egen sikkerheds skyld!**

Alle ændringer/indgreb i selve vejrkompenseringen og det totale centralvarmeanlæg må kun udføres af autoriserede fagfolk! Vær opmærksom på, at der kan være fare for liv og lemme ved arbejde, der ikke er udført fagligt korrekt.

**TIPS!**

- Læg mærke til indstillingerne fra fabrikken på side 22. Hvis De er tilfreds med dem, så behøver De ikke at foretage yderligere indstillinger.
- Mens De læser i indstillingerne, kan De kigge på oversigtsbillederne ved at folde for- og bagsiden ud..

**Geachte gebruiker!**

Met de Vaillant weersafhankelijke regeling VRC 410 heeft u een kwaliteitsproduct van de firma Vaillant aangeschaft. Neem om alle voordelen van het regelapparaat goed te kunnen benutten rustig even de tijd om deze gebruiksaanwijzing door te lezen. Hij is niet gecompliceerd en geeft u nuttige tips en aanwijzingen. Bewaar deze handleiding a.u.b. zorgvuldig en overhandig hem aan een evt. volgende eigenaar.

**Voor uw veiligheid!**

Alle werkzaamheden aan het regelapparaat zelf en aan het hele systeem mogen alleen worden uitgevoerd door geautoriseerde vakmensen! Wees u er van bewust dat er bij niet vakkundig uitgevoerde werkzaamheden gevaar voor lijf en leven kan bestaan.

**TIPS!**

- Neem notitie van de fabrieksinstellingen op pagina 22. Als u daarmee tevreden bent hoeft u geen verdere instellingen meer uit te voeren.
- Neem bij alle instelwerkzaamheden de uitklappagina's aan het begin en aan het einde van deze handleiding ter hand als hulp.

**Değerli müşterimiz!**

Vaillant ayarlama cihazı VRC 410 ile Vaillant firmasının mükemmel bir ürünü satın almış bulunuyorsunuz. Cihazın tüm avantajlarından doğru olarak yararlanabilmek için lütfen birkaç dakikanızı ayırınız ve bu kullanım kılavuzunu okuyunuz. Anlaşılması zor değildir ve size faydalı ipuçları vermekte ve püf noktaları göstermektedir. Lütfen bu kılavuzu itinalı bir şekilde muhafaza ediniz ve gerektiğinde cihaza sizden sonra sahip olacak kişiye veriniz.

**Güvenliğiniz için!**

Cihazın kendisinde ve genel sistemde yapılacak bütün işler, sadece yetkili uzmanlar tarafından yapılabilir! Uzman tarafından yapılmayan işlerde hayati tehlikelerin oluşabileceğine lütfen dikkat ediniz.

**İPUÇLARI!**

- Lütfen 22. sayfadaki fabrika ayarlarına dikkat ediniz. Bunlar size uygunsa, başka ayarlar yapmanıza gerek yoktur.
- Bütün ayar işlemlerinde bu kılavuzun başında ve sonunda bulunan dış katlanılabilir sayfalardan yararlanınız.

DK

På side 74 findes en betjeningsoversigt over knapperne under vejrkompenserings klap (5)

NL

Op pagina 74 vindt u een overzicht van de bedieningselementen die zich onder het deksel van het regelapparaat (5) bevinden.

TR

74. sayfada cihaz kapağının (5) altında bulunan kumanda elemanları gösterilmiştir.

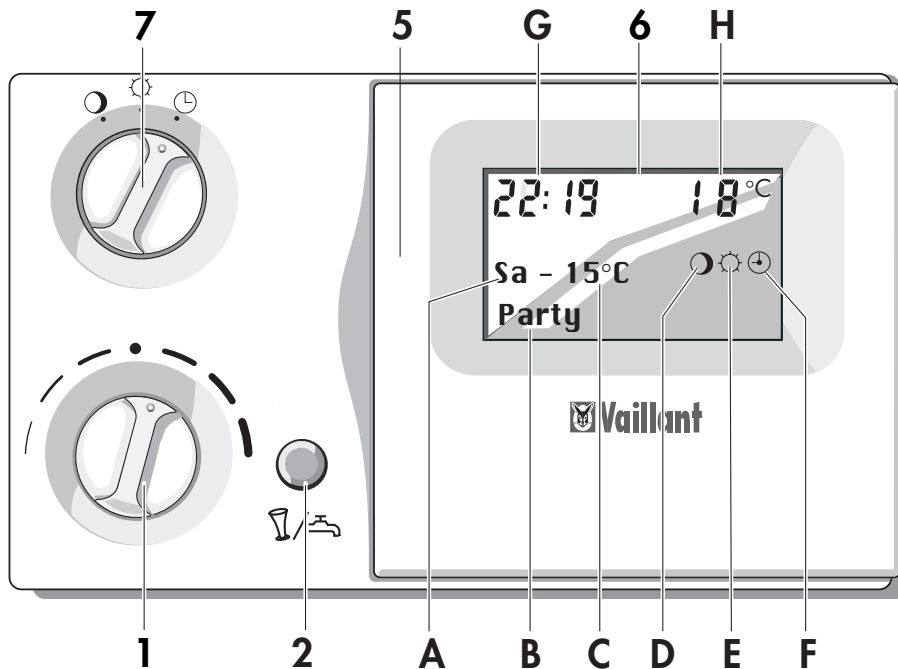

## Displayoversigt

- 1 Dagtemperaturvælger  
til indstilling af den ønskede rumtemperatur.
- 2 Partytast/engangsopvarmning af beholderen til midlertidig udkobling af varmeprogrammet eller til engangsopvarmning af varmtvandsbeholderen.
- 5 Vejrkompenseringens låg
- 6 Display  
Displayet giver oplysning om klokkeslæt og ugedag samt vejrkompenseringens status og driftsmåde.
- 7 Driftsmådevælger
  - ⌚ Stilling „Program“  
I denne stilling reguleres rumtemperaturen af det indlæste program.
  - ☀ Stilling „Dagtemperatur“  
I denne stilling reguleres rumtemperaturen konstant efter temperaturen, som er indstillet på dag-temperaturvælgeren (1).
  - 🌙 Stilling „Nattemperatur“  
I denne stilling reguleres rumtemperaturen konstant efter nattemperaturn.

## Displayoversigt

- A Ugedag
- B Statusvisning:
  - Central-varmedrift**  
**Varmt vand**  
**Party**  
Kedlen befinder sig i centralvarmedrift. Gaskedlen befinder sig i varmtvandsdrift. Kedlen befinder sig i partydrift (se side 10). Visningen „Centralvarmedrift“ dækkes til, fordi opvarmning og varmtvand står til rådighed i denne driftsmåde.
  - 1x opvarmning**  
Kedlen varmer varmtvandsbeholderen op én gang (se side 11).
  - Ferie**  
Ferieprogrammet er aktiveret (se side 36)
  - Fejlmeldinger (se side 46)
  - Fejl**  
Gaskedlen er gået på fejl
  - Forbindelse.**  
Dataoverføringen fra vejrkompenseringen til kedlen er blevet afbrudt.
  - Service**  
Kedlen skal efterses.
- C Udendørstemperatur
- D Driftsmåde „Nattemperatur“
- E Driftsmåde „Opvarmning“
- F Driftsmåde „Program“
- G Aktuelt klokkeslæt
- H Aktuel temperatur (visning kun når vejrkompenseringen er vægmonteret/bruges som rumtemperaturføler)

## INDHOLD

Side	
<b>Betjeningsvejledning</b> . . . . .	<b>3</b>
Oversigt over vejrkompenseringen	3,74
1 Beskrivelse af vejrkompenseringen	. 8
<b>2 Betjening</b> . . . . .	<b>9</b>
2.1 Indstilling af rumtemperaturen	. . . . . 9
2.2 Udluftning	. . . . . 9
2.3 Indkobling af partyfunktioner	. . . 10
2.4 Engangsopvarmning af beholderen	11
<b>3 Energisparetips</b> . . . . .	<b>12</b>
<b>4 Grundindstillinger</b> . . . . .	<b>13</b>
4.1 Valg af driftsmåde	. . . . . 13
4.2 Valg af sprog	. . . . . 14
4.3 Indstilling af klokkeslæt/ugedag	. 16
4.4 Indstilling af nattemperatur	. . . . 18
4.5 Indstilling af varmekurve	. . . . 20
<b>5 Tidsprogrammer</b> . . . . .	<b>22</b>
5.1 Indstillinger fra fabrikken	. . . . 22
5.2 Oversigt	. . . . . 24
5.3 Indstilling af opvarmningstider	. . 26
5.4 Indstilling af varmtvandstider	. . 34
5.5 Indstilling af cirkulationstider	. . 35
5.6 Aktivering af ferieprogrammet	. . 36
<b>6 Specialfunktioner</b> . . . . .	<b>38</b>
<b>7 Fejlmeldinger</b> . . . . .	<b>46</b>
<b>8 Frostsikring</b> . . . . .	<b>47</b>
<b>9 Dataoverføring</b> . . . . .	<b>47</b>
<b>10 Fjernstyring</b> . . . . .	<b>48</b>
<b>11 Fabriksindstilling</b> . . . . .	<b>48</b>
<b>12 Fabriksgaranti</b> . . . . .	<b>49</b>

<b>Installationsvejledning</b> . . . . .	<b>51</b>
--	-----------

## INHOUD

Pagina	
<b>Gebruiksaanwijzing</b> . . . . .	<b>3</b>
Overzicht van het regelapparaat	. 3,74
1 Beschrijving van het regelapparaat	. 8
<b>2 Bediening</b> . . . . .	<b>9</b>
2.1 Kamertemperatuur instellen	. . . . . 9
2.2 Ventilatoren	. . . . . 9
2.3 Partyfunctie inschakelen	. . . . 10
2.4 Boiler eenmalig opwarmen	. . . 11
<b>3 Tips voor energiebesparing</b> . . . . .	<b>12</b>
<b>4 Basisinstellingen</b> . . . . .	<b>13</b>
4.1 Bedrijfskeuze kiezen	. . . . . 13
4.2 Taal kiezen	. . . . . 14
4.3 Tijd/weekdag instellen	. . . . 16
4.4 Verlagingstemperatuur instellen	. 18
4.5 Stooklijn instellen	. . . . 20
<b>5 Tijdprogramma's</b> . . . . .	<b>22</b>
5.1 Fabrieksinstellingen	. . . . 22
5.2 Overzicht	. . . . . 24
5.3 Verwarmingstijden instellen	. . 26
5.4 Warmwatertijden instellen	. . . 34
5.5 Warmwatercirculatielijden instellen	35
5.6 Vakantieprogramma activeren	. . 36
<b>6 Speciale functies</b> . . . . .	<b>38</b>
<b>7 Foutmeldingen</b> . . . . .	<b>46</b>
<b>8 Vorstbeveiliging</b> . . . . .	<b>47</b>
<b>9 Datatransmissie</b> . . . . .	<b>47</b>
<b>10 Afstandsbesturing</b> . . . . .	<b>48</b>
<b>11 Fabrieksinstelling</b> . . . . .	<b>48</b>
<b>12 Fabriksgarantie</b> . . . . .	<b>49</b>

<b>Montagehandleiding</b> . . . . .	<b>51</b>
-------------------------------------	-----------

## İÇİNDEKİLER

Sayfa	
<b>Kullanım kılavuzu</b> . . . . .	<b>3</b>
<b>Cihazın genel görünümü</b> . . . . .	<b>3,74</b>
<b>1 Cihazın tanımı</b> . . . . .	<b>8</b>
<b>2 Kullanılması</b> . . . . .	<b>9</b>
2.1 Oda ısısının ayarlanması	. . . . . 9
2.2 Havalandırma	. . . . . 9
2.3 Parti işlevinin çalıştırılması	. . . 10
2.4 Boylerin bir kereye mahsus ısıtılması	. 11
<b>3 Enerji tasarrufu ile ilgili ipuçları</b> . . . . .	<b>12</b>
<b>4 Temel ayarlar</b> . . . . .	<b>13</b>
4.1 İşletme türünün seçilmesi	. . . . . 13
4.2 Lisanın seçilmesi	. . . . . 14
4.3 Saatin/günün ayarlanması	. . . . 16
4.4 Gece ısısının ayarlanması	. . . . 18
4.5 Isı eğrisinin ayarlanması	. . . . 20
<b>5 Programlar</b> . . . . .	<b>22</b>
5.1 Fabrika ayarları	. . . . . 22
5.2 Genel görünüm	. . . . . 24
5.3 Isıtma sürelerinin ayarlanması	. . . 26
5.4 Sıcak su sürelerinin ayarlanması	. . . 34
5.5 Sirkülasyon sürelerinin ayarlanması	. 35
5.6 Tatil programının aktif hale getirilmesi	. 36
<b>6 Özel işlevler</b> . . . . .	<b>38</b>
<b>7 Hata mesajları</b> . . . . .	<b>46</b>
<b>8 Donmaya karşı koruma</b> . . . . .	<b>47</b>
<b>9 Veri transferi</b> . . . . .	<b>47</b>
<b>10 Uzaktan kumanda</b> . . . . .	<b>48</b>
<b>11 Fabrika ayarı</b> . . . . .	<b>48</b>
<b>12 Fabrika garantisi</b> . . . . .	<b>49</b>

<b>Montaj kılavuzu</b> . . . . .	<b>51</b>
----------------------------------	-----------

## Bedieningselementen

- 1 Dagtemperatuurregelaar  
voor de instelling van de gewenste kamertemperatuur.
- 2 Partytoets/voor de tijdelijke uitschakeling van het verwarmingsprogramma of voor het eenmalig opladen van de indirect gestookte boiler.
- 5 Deksel van het regelapparaat
- 6 Display  
het display geeft informatie over tijd en weekdag en over de status en bedrijfskeuze van het regelapparaat.
- 7 Bedrijfskeuzeschakelaar
  - ⌚ Stand „Programma“  
In deze stand wordt de kamertemperatuur geregeld door het ingevoerde programma.
  - ☀ Stand „Verwarmen“  
In deze stand wordt de kamertemperatuur voortdurend geregeld aan de hand van de temperatuur die is ingesteld aan de dagtemperatuurregelaar (1).
  - 🌙 Stand „Verlagen“  
In deze stand wordt de kamertemperatuur voortdurend geregeld aan de hand van de verlagingstemperatuur (nachttemperatuur).

## Display, overzicht

- A Weekdag**
- B Statusindicatie:**
- CV-bedrijf** Het cv-toestel bevindt zich in het verwarmingsbedrijf.
- Warmwater** Het cv-toestel bevindt zich in het warmwaterbedrijf.
- Party** Het cv-toestel bevindt zich in het partybedrijf (zie pagina 10).  
De indicatie „Verwarmingsbedrijf“ wordt bedekt omdat in deze bedrijfskeuze verwarming en warmwater beschikbaar zijn.
- 1x lading** Het cv-toestel laadt de indirect gestookte boiler eenmaal op (zie pagina 11).
- Vakantie** Het vakantieprogramma is actief (zie pagina 36)
- Foutmeldingen:(zie pagina 46)
- Storing** Het cv-toestel heeft een storing.
- Verbinding** De datatransmissie van de regelaar naar het cv-toestel is gestoord.
- Onderhoud** Het cv-toestel is toe aan een onderhoudsbeurt.
- C** Buitentemperatuur
- D** Bedrijfskeuze „Verlagen“
- E** Bedrijfskeuze „Verwarmen“
- F** Bedrijfskeuze „Programma“
- G** Huidige tijd
- H** Huidige kamertemperatuur (indicatie alleen actief bij wandmontage)

## Kumanda elemanları

- 1 İstenilen oda ısısını ayarlamak için gündüz konumu ısı ayar düğmesi.
- 2 Parti tuşu/ısıtma programının geçici olarak devre dışı bırakılması veya boyler suyunun bir kereye mahsus olarak ısıtılması için hafızanın bir kereye mahsus olarak yüklenmesi.
- 5 Gerätedeckel
- 6 Ekran  
Ekran da saat, gün ve ayar cihazınızın o anki durum ve işletme türü hakkında bilgiler gösterilmektedir.
- 7 İşletme türü seçim şalteri  
⌚ „Program“ konumu  
Bu konumda oda ısısı ayarlanan program tarafından kontrol edilmektedir.  
☀ „Gündüz“ konumu  
İBu konumda oda ısısı sürekli olarak, gündüz konumu ısı ayar düğmesi (1) ile ayarlanmış olan ısıya göre kontrol edilmektedir.  
🌙 „Gece“ konumu  
Bu konumda oda ısısı sürekli olarak, gece konumu ısısına göre (düşük ısıda) kontrol edilmektedir.

## Ekran, genel görünüm

- A** Gün
- B** Durum göstergesi:  
**Isıtma işletmesi** Cihaz ısıtma işletmesindedir.  
**Sıcak kullanma suyu** Cihaz sıcak kullanma suyu işletmesinde çalışmakta.  
**Parti** Cihaz parti işletmesindedir (bakınız sayfa 10). „Isıtıyor“ göstergesinin üzeri kapatılmıştır, çünkü bu işletme türünde kalorifer ve sıcak su konumları kullanılabilir.
- 1x yükleme** Cihaz sıcak su boyler hafızasını bir kereye mahsus olarak yüklemektedir (bakınız sayfa 11).
- Tatil** Tatil programı etkindir (bkz. sayfa 36)  
Hata mesajları (bakınız sayfa 46)
- Arıza** Isıtma cihazında bir arıza var.  
**Bağlantı Yok** Ayar cihazı ile ısıtma cihazı arasındaki veri transferinde arıza var.  
**Sensörü Bakım** Isıtma cihazının bakımının yapılması gerekmektedir.
- C** Dış hava sıcaklığı  
**D** İşletme türü „Gece“  
**E** İşletme türü „Gündüz“  
**F** İşletme türü „Program“  
**G** Aktüel saat  
**H** Aktüel ısı (Ayar cihazı sadece duvara monte edildiğinde gösterilmektedir)

## 1 Beskrivelse af vejrkompenseringen

Vejrkompenseringen muliggør en vejrstyret regulering af fremløbstemperaturen i en varmekreds.

Derudover kan det styre varmtvandsopvarmningen og en cirkulationspumpe for varmt brugsvand.

Udendørstemperaturføleren måler konstant den aktuelle udendørstemperatur. Vejrkompenseringen sørger for, at den indstillede rumtemperatur opnås ved helt åbne termostatventiler. Hertil skal varme anlægget levere en bestemt fremløbstemperatur. Så snart vejrkompenseringen er tilsluttet og klokkeslættet er indstillet, gennemfører det et hensigtsmæssigt opvarmningsprogram. Hertil skal driftsmådekontakten (7, på den forreste folde-side) stå i stillingen „Program“ ⬇️.

### Udførelse med DCF-modtager

DCF-modtageren, der er indeholdt i leveringen, modtager et radiostyret tidssignal og stiller det til rådighed for vejrkompenseringen. Klokkeslættet på vejrkompenseringen indstiller sig automatisk efter dette signal, og omstilling fra sommer- og vintertid og omvendt er herefter ikke nødvendig. En manuel indstilling af klokkeslættet er kun nødvendig, hvis radiomodtageren ikke modtager noget tidssignal (se afsnittet „Indstilling af klokkeslæt og ugedag“).

## 1 Beschrijving van het regelapparaat

Het regelapparaat maakt de weersafhankelijke regeling van de aanvoertemperatuur van een cv-installatie met één verwarmingscircuit mogelijk.

Daarnaast kan het regelapparaat de warmwaterbereiding en een warmwatercirculatiepomp sturen. De buitentemperatuurvoeler meet voortdurend de buitentemperatuur van dat moment. Het regelapparaat zorgt er voor dat de ingestelde kamertemperatuur – bij volledig geopende thermostaatkranen – bereikt wordt. Hiervoor moet het verwarmingsapparaat een bepaalde aanvoertemperatuur beschikbaar stellen. Zodra het regelapparaat is aangesloten en de tijd is ingesteld voert hij een zinvol verwarmingsprogramma uit. Hiervoor moet de bedrijfskeuzeschakelaar (7, uitklappagina vooraan) in de stand „Programma“ ⬇️ staan.

### Uitvoering met DCF-ontvanger

De meegeleverde DCF-ontvanger ontvangt een radio-tijdssignaal en geeft dit door aan uw regelapparaat. De tijd van uw regelapparaat wordt automatisch ingesteld, de omstelling van zomer- op winter-tijd en omgekeerd valt weg. Een handmatige instelling van de tijd is alleen vereist als de radio-ontvanger geen tijdssignaal ontvangt (zie tijd en weekdag instellen).

## 1 Cihazın tanımı

Ayarlama cihazı, bir radyatör devresi ve bir karıştırıcı devre, örn. Yerden ısıtma sistemleri için, olmak üzere bir ısıtma devresinin dış hava sıcaklığına bağlı olarak kalorifer gidiş suyu sıcaklık ayarının yapılabilmesini sağlamaktadır. Ayrıca sıcak su hazırlanmasını sağlamakta ve bir sirkülasyon pompasını kumanda edebilmektedir. Dış hava duyargası sürekli olarak dış havanın sıcaklığını ölçmektedir. Ayarlama cihazı, ayarlanan oda ısısına – termostatik vanalar tam açık konumdayken – ulaşılmasını sağlamaktadır. Bunun için ısıtma cihazının belirli bir kalorifer gidiş suyu sıcaklığını hazır bulundurması gerekmektedir. Isıtma cihazı, ayarlama cihazı bağlandıktan ve saat ayarlandıktan hemen sonra ayarlanmış bir ısıtma programı yürütmektedir. Bunun için işletme türleri şalterinin (7, öndeki katlanabilir sayfa) „Program“ ⬇️ konumunda olması gerekmektedir.

### DCF alıcısı olan versiyonlar

Ayarlama cihazının ambalajı içinde bulunan DCF alıcısı bir radyo saat zaman sinyali almaktadır ve bunu sizin ayarlama cihazınıza göndermektedir. Cihazınızın saati otomatik olarak ayarlanmaktadır, yazdan kış saati uygulamasına geçişlerde ve aynı şekilde tersine durumlarda ayar yapılmasına gerek kalmamaktadır. Saatin elle ayarını sadece, radyo alıcısı zaman sinyali alınamadığında gereklidir (Saatin ve günün ayarlanması bölümüne bakınız).





## 2 Betjening

For at varmeanlægget kan arbejde optimalt, så skal driftsmådekontakten (7, på den forreste folde-ud-side) stilles på „Program“ .



### 2.1 Indstilling af rumtemperaturen

Med dagtemperaturvælgeren (1, på den forreste folde-ud-side) kan De tilpasse rumtemperaturen til Deres individuelle behov. Positionen „●“ svarer til en ønsket rumtemperatur på ca. 20°C. Hvert punkt på skalaen betyder en ændring af temperaturen på ca. 2,5°C.

- „Hævning“ af rumtemperaturen  
Drej dagtemperaturvælgeren til højre.
- „Sænkning“ af rumtemperaturen  
Drej dagtemperaturvælgeren til venstre.

Denne vejrkompensering er kun aktiv, når driftsmåden er indstillet til enten  eller .

### 2.2 Udluftning

Når De lufter ud, bør De stille driftsmådekontakten (7, på den forreste folde-ud-side) på nattemperatur . Dermed undgår man en unødvendig indkobling af kedlen. Efter udluftningen stilles kontakten tilbage i stillingen „Program“ .

## 2 Bediening

Uw cv-toestel werkt optimaal als u de bedrijfskeuzeschakelaar (7, uitklappagina vooraan) instelt in de stand „Programma“ .



### 2.1 Binnentemperatuur instellen

Met de dagtemperatuurregelaar (1, uitklappagina vooraan) kunt u de kamertemperatuur aanpassen aan uw individuele behoeftes. Positie „●“ komt overeen met een gewenste kamertemperatuur van ca. 20 °C. Elk punt op de schaal betekent een temperatuurverandering van ongeveer 2,5 °C.

- Binnentemperatuur „Verhogen“  
Draai de dagtemperatuurregelaar naar rechts.
- Binnentemperatuur „Verlagen“  
Draai de dagtemperatuurregelaar naar links.

Deze temperatuurregeling is alleen actief als de bedrijfskeuze  of  is ingesteld.

### 2.2 Ventilieren

Stel de bedrijfskeuzeschakelaar (7, uitklappagina vooraan) tijdens het ventileren op „Verlagen“ . Zodoende vermijdt u een onnodige inschakeling van de verwarming. Na het ventileren zet u hem weer terug in de stand „Programma“ .

## 2 Kullanılması

Isıtma cihazınızın en iyi seviyede çalışması için, işletme türleri şalterini (7, öndeki katlanılabilir sayfa) „Program“  konumuna getiriniz.



### 2.1 Oda ısısının ayarlanması

Gündüz konumu ısı ayar düğmesi ile (1, öndeki katlanılabilir sayfa) oda ısısını kişisel ihtiyaçlarınıza göre ayarlayabilirsiniz. „●“ konumu yakl. 20 °C'lik istenilen oda ısısına tekabül etmektedir. Her bir nokta yaklaşık 2,5 °C'lik bir ısı değişimine tekabül etmektedir.

- Oda ısısını „Yükseltmek“  
Gündüz konumu ısı ayar düğmesini sağa doğru çeviriniz.
- Oda ısısını „Düşürmek“  
Gündüz konumu ısı ayar düğmesini sola doğru çeviriniz.

Bu ısı ayarı sadece  veya  işletme türleri ayarlı olduğunda etkindir.

### 2.2 Havalandırma

İşletme türleri şalterini (7, öndeki katlanılabilir sayfa) havalandırma sırasında gece  konumuna getiriniz. Havalandırmadan sonra bu şalteri tekrar program  konumuna getiriniz.

### 2.3 Indkobling af partyfunktionen

Deres vejrkompensering er udstyret med en party-funktion. Denne muliggør, at opvarmnings- og varmtvandstiderne kan fortsættes ud over det næste udkoblingspunkt. Dette er f.eks. hensigtsmæssigt ved en fest, for vejrkompenseringen stiller sig den næste morgen automatisk tilbage på tidsfunktionen.

Denne funktion kan kun aktiveres, når driftsmådekontakten står på denne position ⬇.

- Tryk på partytasten **(2)**, på den forreste folde-ud-side). I displayet vises teksten Party og ved siden af symbolet ⬇ vises symbolet ☀.
  - Ved starten på den næste programmerede opvarmningstid slutter partydriften automatisk. Vejrkompenseringen arbejder så igen efter de programmerede tider.
- ☞ Man kan også afslutte partyfunktionen ved at trykke to gange på partytasten **(2)**.

### 2.3 Partyfunctie inschakelen

Uw regelapparaat is uitgerust met een partyfunctie. Deze maakt het u mogelijk dat de verwarmings- en warmwatertijden tot aan het volgende uitschakelpunt worden voortgezet. Dit is b.v. zinvol bij een feest, want het regelapparaat stelt zich de volgende morgen automatisch weer in op de tijdfunctie.

Deze functie kan alleen geactiveerd worden als de bedrijfsmodusschakelaar in stand ⬇ staat.

- Druk de partytoets **(2)**, uitklappagina vooraan) in. In het display verschijnt de tekst „Party“ en naast het symbool ⬇ verschijnt het symbool ☀.
  - Met de start van de volgende geprogrammeerde verwarmingsperiode eindigt de partyfunctie automatisch. Het regelapparaat werkt dan weer volgens de geprogrammeerde tijden.
- ☞ U kunt de partyfunctie echter ook beëindigen door de partytoets **(2)** tweemaal in te drukken.

### 2.3 Parti işlevinin çalıştırılması

Cihazınız bir parti işleviyle donatılmıştır. Cihazınızın bir parti işleviyle donatılmıştır. Bu işlev, ısıtma ve sıcak su konumlarında programınıza göre bir sonraki kapanma noktasından sonra da ısıtmanın devam etmesine olanak tanımaktadır. Bu örneğin evinizde çok sayıda misafir olduğunda faydalıdır, çünkü ayarlama cihazınız ertesi sabah yine otomatik olarak eski konumuna geri dönmektedir. Bu işlev sadece işletme türleri şalteri ⬇ konumunda olduğunda etkin hale getirilebilir.

- Parti tuşuna basınız **(2)**, öndeki katlanılabilir sayfa). Ekranda Parti Modu yazısı ve ⬇ sembolü yanında ☀ sembolü görünmektedir.
  - Sıradaki programlanmış ısıtma süresinin başlamasıyla parti modu işletmesi otomatik olarak sona ermektedir. Ayarlama cihazınız sonra yine önceden programlanmış sürelerle çalışmaya devam edecektir.
- ☞ Ancak parti modu işlevini, parti tuşuna **(2)** iki kez basarak da sona erdirebilirsiniz.

## 2.4 Engangsopvarmning af varmt vand

Apparatet er udstyret med en funktion til engangsopvarmning af varmtvandsbeholderen. Denne funktion giver mulighed for straks at opvarme varmtvandsbeholderen eller ved VCW-kedler at aktivere varmstarten af aqua-comfort-systemet. Dette er hensigtsmæssigt, hvis man f.eks. en time tidligere end sædvanligt har brug for en større mængde varmt vand.

Denne funktion kan kun aktiveres, når driftsmådekontakten står på denne position ⌚.

- Tryk to gange på partytasten (**2**, på den forreste folde-ud-side).

I displayet vises teksten

**1x Beholderopv.**

Hvis der er behov for varmt brugsvand, vil kedlen starte op. Når beholderføleren registrerer den ønskede temperatur, vil engangsopvarmningen igen koble ud.

- ☞ Hvis beholderen allerede er varmet op, så kobles engangsopvarmningen ud efter 45 minutter.
- ☞ Engangsopvarmningen kan også kobles manuelt ud, idet man trykker en gang på partytasten. Teksten **1x Beholderopv.** forsvinder.

## 2.4 Eenmalig opwarmen voor warmwater

Uw regelapparaat is uitgerust met een functie voor het eenmalig opwarmen van de indirect gestookte boiler. Dit stelt u in staat om de indirect gestookte boiler meteen op te warmen, resp. bij combi-toestellen de warmhoudfunctie te activeren. Dit is zinvol als u b.v. een uur vroeger dan gewoonlijk warmwater nodig heeft. Deze functie kan alleen geactiveerd worden als de bedrijfskeuzeschakelaar in stand ⌚ staat.

- Druk tweemaal op de partytoets (**2**, uitklappagina vooraan).

In het display verschijnt de tekst:

**1x opladen**

De regelaar stuurt het verwarmingstoestel in bedrijf en schakelt de eenmalige opvarmning uit zodra het verwarmingstoestel de indirect gestookte boiler heeft opgewarmd.

- ☞ Is de indirectgestookte boiler reeds opgewarmd dan wordt het eenmalig opwarmen na 45 minuten uitgeschakeld.
- ☞ U kunt het eenmalig opwarmen ook handmatig uitschakelen door de partytoets eenmaal in te drukken. De tekst **1x opladen** verdwijnt.

## 2.4 Sıcak su için bir kereye mahsus yüklem

Cihazınız, boylerdeki suyun bir kereye mahsus program dışı ısıtılması için bir işlemlerle donatılmıştır. Bu işlem sayesinde boylerinindeki suyu gerektiği zaman hemen ısıtma veya VCW cihazlarında mevcut olan „Aqua Comfort“ anında sıcak su sisteminin hemen etkin hale getirme olanağına sahipsiniz. Bu, örn. her zamankinden farklı olarak bir saat önce çok miktarda sıcak suya ihtiyacınız olduğunda faydalıdır. Bu işlem sadece işletme türleri şalteri ⌚ konumundayken etkin hale getirilebilir.

- Parti tuşuna (**2**, öndeki katlanılabilir sayfa) iki kez basınız.

Ekranda şu yazı görünmektedir

**1x Boyler yük.**

Ayarlama cihazı ısıtma cihazıyla iletişim kurar ve ısıtma cihazı boylerdeki suyu istenilen ısıya getirdikten hemen sonra, bir kereye mahsus program dışı ısıtma işlevini kapatır.

- ☞ Boylerdeki su istenilen sıcaklığa getirildikten sonra, bir kereye mahsus program dışı ısıtma işlevi otomatik olarak 45 dakika sonra kapatılmaktadır.
- ☞ Bir kereye mahsus program dışı ısıtma işlevini, parti tuşuna bir kez basarak manuel olarak da kapatabilirsiniz. **1xBoyer** yük yazısı silinmektedir.

### 3 Energisparetjps

- ☞ Indstil rumtemperaturen, s der opns en behagelig opholdstemperatur. For hver grad rumtemperaturen er for hj, øges energiforbruget med ca. 6 %.
- ☞ Snk rumtemperaturen om natten og nr De ikke er hjemme.
- ☞ Vi anbefaler, at man ved udluftning af opholdsrum bner vinduerne helt i en kort periode. Herved sikres et tilstrkkeligt luftskifte, uden at rummene afkles undvendig med det dermed forbundne energitab til flge.
- ☞ Under udluftningen stilles driftsmdekontakten (se „Oversigt over apparater“) p „Natterperatur“ (symbol ○).
- ☞ Hermed undgr man en undvendig indkobling af varmeanlgget.
- ☞ Lad altid alle radiatorventilerne vre helt bne i det rum, hvor vejrkompenseringen befinder sig.
- ☞ Dk ikke vejrkompenseringen til med mbler, forhng eller andre genstande. Den skal uhindret kunne registrere den cirkulerende luft i rummet.

### 3 Tips voor energiebesparing

- ☞ Stel de kamertemperatuur slechts zo hoog in dat het net voldoende is om u behaaglijk te voelen. Elke graad daarboven betekent een onnodig energieverbruik van ongeveer 6 %.
- ☞ Zet de kamertemperatuur lager gedurende uw nachtrust en afwezigheid.
- ☞ Open tijdens de verwarmingsperiode het raam alleen om te ventileren en niet om de temperatuur te regelen. Een kortstondige flinke ventilatie is efficinter en bespaard meer energie dan langdurig openstaande ventilatieopeningen/ramen.
- ☞ Stel de bedrijfskeuzeschakelaar (zie overzicht van het regelapparaat) tijdens het ventileren op „Verlagen“ (symbool ○). Zodoende vermijdt u dat de verwarming onnodig wordt ingeschakeld.
- ☞ Laat in de kamer waarin uw regelapparaat zich bevindt steeds alle radiatorkranen helemaal open staan.
- ☞ Verberg uw regelapparaat niet achter meubels, gordijnen of andere voorwerpen. Het moet de circulerende binnenlucht ongehinderd kunnen registreren.

### 3 Enerji tasarrufu ile ilgili ipuları

- ☞ Oda ısısını sadece kendinizi rahat hissedeeiniz sıcaklıa kadar ayarlayınız. Bunun üzerindeki her bir derece yaklaşık % 6 oranında fuzul enerji tketimi demektir.
- ☞ Geceleri ve evde bulunmadıınız zamanlarda oda ısısını dşk sıcaklıa ayarlayınız.
- ☞ Isıtma yapılan mevsimlerde camları sadece havalandırma amacıyla aınız, ısıyı ayarlamak iin amayınız. İki taraflı pencereler aılarak cereyan yaptırmak suretiyle kısa sreli havalandırma, pencerenin uzun sre yarım aık bırakılmasından daha etkili olup daha ok enerji tasarrufu salar.
- ☞ Havalandırma sırasında iletme trleri lerini (bkz. Cihazın genel grnm) „Gece“ (sembol ○) konumuna getiriniz. Bylece kaloriferin gereksiz yere alışmasını nlemiş olursunuz.
- ☞ Ayarlama cihazınızın bulunduu odadaki btn radyatr vanalarının srekli olarak tamamıyla aık konumda olmasına dikkat ediniz.
- ☞ Ayarlama cihazınızın nn mobilya, perde veya baka eyalarla kapatmayınız. nk odanın iindeki hava sirklasyonunu tamamıyla algılaması gerekmektedir.



## 4 Grundindstillinger

### 4.1 Valg af driftsmåde

Med driftsmådekontakten (7, på den forreste folde-ud-side) kan man indstille driftsmåden på anlægget.

- Stilling „Program“ 

I denne stilling reguleres rumtemperaturen af det indlæste program. Inden for opvarmningstiderne reguleres der efter temperaturen der er indstillet på dagtemperaturvælgeren (1), i natfasen efter nattemperaturen.
- Stilling „Dagtemperatur“ 

I denne stilling reguleres rumtemperaturen konstant efter temperaturen, der er indstillet på dagtemperaturvælgeren (1). I displayet vises . Der tages ikke hensyn til programmeringen af tidsperioder.
- Stilling „Nattemperatur“ 

I denne stilling reguleres rumtemperaturen konstant efter nattemperaturen. I displayet vises . Der tages ikke hensyn til programmeringen af tidsperioder. Fra fabrikken er nattemperaturen indstillet på 15°C.



## 4 Basisinstellingen

### 4.1 Bedrijfsmodus kiezen

Met de bedrijfskeuzeschakelaar (7, uitklappagina vooraan) kunt u de bedrijfskeuze van uw regelapparaat instellen.

- Stand „Programma“ 

In deze stand wordt de kamertemperatuur geregeld door het ingevoerde programma. Tijdens de verwarmings-tijden wordt de temperatuur geregeld aan de hand van de aan de dagtemperatuurregelaar (1) ingestelde temperatuur, tijdens de verlagingstempatuur, tijdens de verlagingstempatuur.
- Stand „Verwarmen“ 

In deze stand wordt de kamertemperatuur voortdurend geregeld aan de hand van de temperatuur die is ingesteld aan de dagtemperatuurregelaar (1). In het display verschijnt . Er wordt geen rekening gehouden met de programmering van de schakelklok.
- Stand „Verlagen“ 

In deze stand wordt de kamertemperatuur voortdurend geregeld aan de hand van de verlagingstemperatuur. In het display verschijnt . Er wordt geen rekening gehouden met de programmering van de schakelklok. Vanuit de fabriek is de verlaging ingesteld op 15 °C.



## 4 Temel ayarlar

### 4.1 İşletme türünün seçilmesi

İşletme türleri şalteriyle (7, öndeki katlanılabilir sayfa) tesisatınızın işletme türünü ayarlayabilirsiniz.

- „Program“ konumu 

Bu konumda oda ısısı ayarlanan program tarafından kontrol edilmektedir. Isıtma sürelerinde ısı, gündüz konumu ısı ayar düğmesi (1) ile ayarlanmış ısıya göre, gece konumu sürelerinde ise ayarlanan gece konumu ısısına göre düzenlenmektedir.
- „Gündüz“ konumu 

Bu konumda oda ısısı sürekli olarak gündüz konumu ısı ayar düğmesi (1) ile ayarlanmış ısıya göre kontrol edilmektedir. Ekranda  görünmektedir. Ayarlanan program saatleri bu durumda göz önünde bulundurulmamaktadır.
- „Gece“ konumu 

Bu konumda oda ısısı sürekli olarak ayarlanmış gece konumu ısısına göre kontrol edilmektedir. Ekranda  görünmektedir. Ayarlanan program saatleri bu durumda göz önünde bulundurulmamaktadır. Fabrika ayarıyla gece ısısı 15 °C olarak ayarlanmıştır.

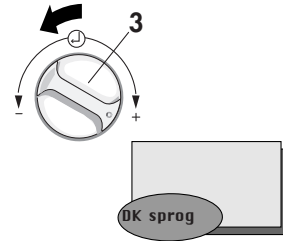
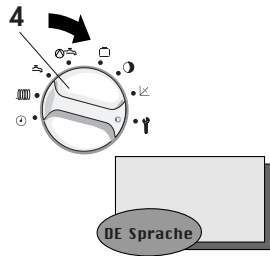

VRC\_VC2\_023/0

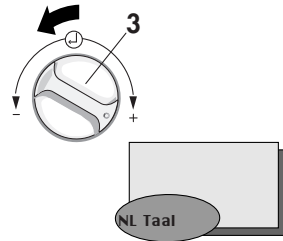
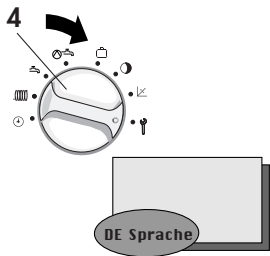

VRC\_VC2\_023/0

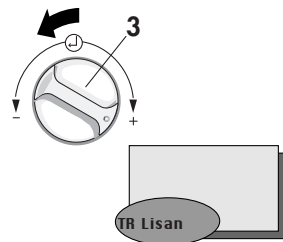
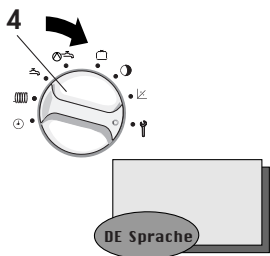

VRC\_VC2\_023/0

## 4.2 Valg af sprog

- ☞ Vejrkompenseringen leveres fra fabrikken på sprogene „Tysk“ eller „Spansk“. Indstillingen på Deres sprog udfører Deres installatør ved opstarten af anlægget. Normalt er det derfor ikke nødvendigt at ændre denne indstilling. Skal indstillingen alligevel ændres, gøres det på følgende måde:
- Åbn vejrkompenseringens låg (5).
- Drej kontakten (4) hen på symbolet ☞ .  
I displayet vises den „**internationale betegnelse for landene**“ og teksten „**Sprog**“ på det pågældende lands sprog.
- Drej nu indstilleren (3) til højre eller venstre og vælg det ønskede sprog.
- Luk vejrkompenseringens låg (5).
- ☞ Indstillingen lagres automatisk. Man behøver altså ikke at bekræfte den.

## 4.2 Taal kiezen

- ☞ Het regelapparaat wordt vanuit de fabriek geleverd in de taal „Duits“ resp. „Spaans“. De instelling van de taal heeft de installateur uitgevoerd bij de eerste ingebruikname. Normaal gezien is er geen verandering meer vereist. Als u de instelling toch eens wilt wijzigen, ga dan a.u.b. als volgt te werk:
- Klap het deksel van het regelapparaat (5) open.
- Draai de functiekeuzeschakelaar (4) op het symbool ☞ .  
In het display verschijnt de „**Internationale landherkenning**“ en de tekst „**Taal**“ in de betreffende taal.
- Draai nu de regelaar (3) naar rechts of naar links en kies de gewenste taal.
- Sluit het deksel van het apparaat (5).
- ☞ De instelling wordt automatisch opgeslagen in het geheugen. U hoeft deze dus niet meer te bevestigen.

## 4.2 Lisanın seçilmesi

- ☞ Ayarlama cihazınızın fabrika ayarı olarak „Almanca“ veya „İspanyolca“ lisan ayarlarıyla teslim edilmektedir. Sizin ülke lisanınızın ayarı servis elemanı tarafından ilk devreye alma sırasında ayarlanacaktır. Normal durumda artık değişiklik yapılmasına gerek yoktur. Ancak yine de değiştirmek istediğinizde, lütfen aşağıdaki işlemleri yapınız:
- Cihaz kapağını (5) açınız.
- Şalteri (4) ☞ sembolüne çeviriniz.  
Ekranında „**uluslararası ülke işareti**“ ve ilgili lisanında „**Lisan**“ yazısı görünmektedir.
- Şimdi ayar düğmesini (3) sağa veya sola doğru çevirerek istediğiniz lisanı seçiniz.
- Cihaz kapağını (5) kapatınız.
- ☞ Bu ayar otomatik olarak hafızaya alınmaktadır. Yani tekrar teyit etmenize gerek yoktur.

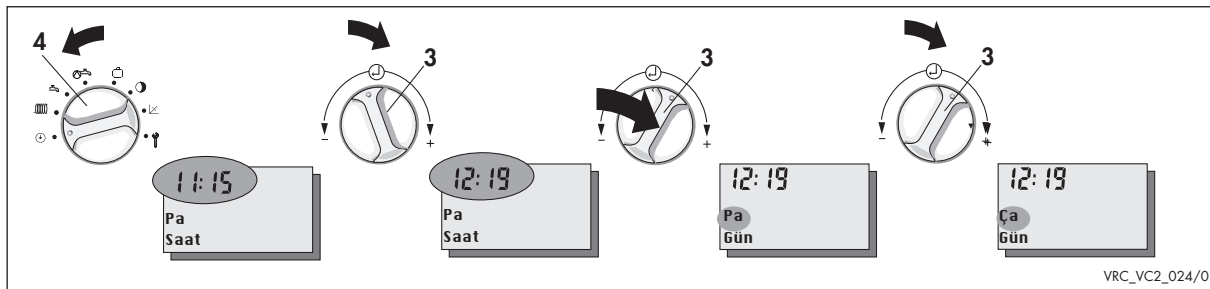
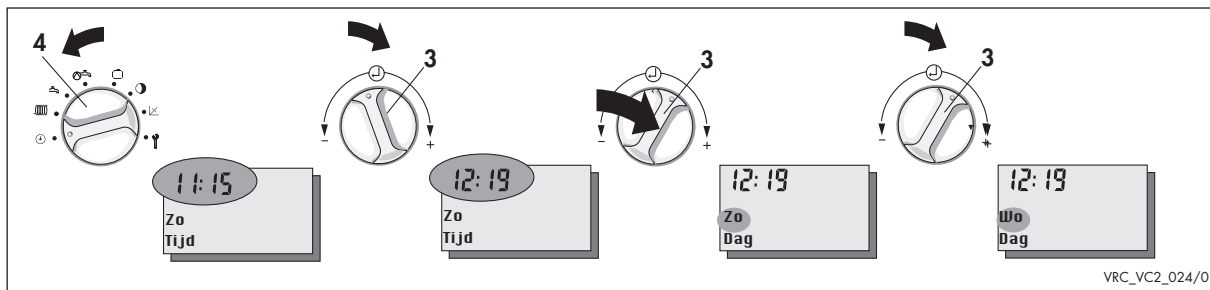
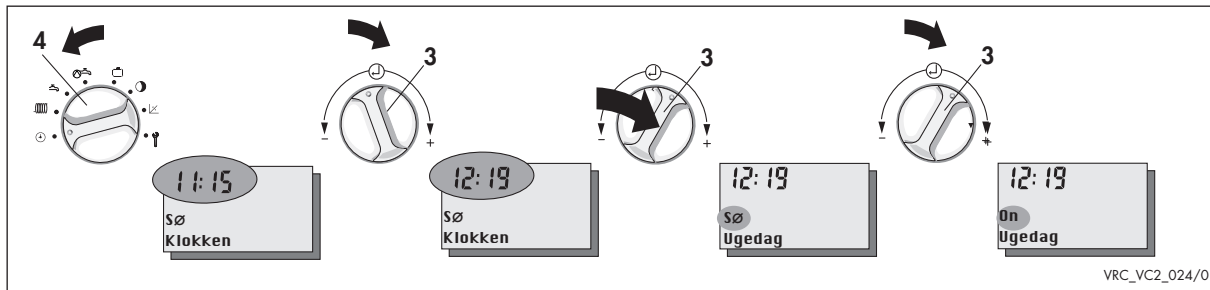



### 4.3 Indstilling af klokkeslæt og ugedag

Hvis Deres kedel er udstyret med en DCF-modtager, så synkroniserer denne klokkeslættet med det officielle tyske tidssignal, hvis det er muligt at modtage det. Klokkeslættet på Deres vejrkompen-sering indstiller sig altså automatisk. Det gælder også for omstillingen fra sommer-til vintertid og omvendt. Skal klokkeslæt eller ugedag alligevel ændres, så gå frem på den følgende måde:

- Åbn vejrkompen-seringens låg (5).
  - Drej funktionsvælgeren (4) hen på symbolet ☉.
    - I displayet vises et blinkende klokkeslæt og teksten „Klokkeslæt“.
  - Drej nu indstilleren (3)
    - til venstre for at stille uret tilbage
    - til højre for at stille uret frem.
  - Tryk på indstilleren (3).
    - I displayet vises en blinkende ugedag med teksten „Ugedag“.
  - Foretag nu den samme indstilling for ugedag som beskrevet for klokkeslættet.
- ☞ Klokkeslæt og dato lagres automatisk. Man behøver altså ikke at bekræfte de nye indstillinger.

### 4.3 Tijd en weekdag instellen

Als uw regelapparaat is uitgerust met een DCF-ontvanger dan synchroniseert deze de tijd met het officiële Duitse tijdssignaal mits de ontvangst mogelijk is. De tijd van uw regelapparaat wordt automatisch ingesteld. Dat geldt ook voor de omstelling van zomer- op wintertijd en omgekeerd. Als u tijd en weekdag nog eens moet veranderen, ga dan a.u.b. als volgt te werk:

- Klap het deksel van het regelapparaat (5) open.
  - Draai de functiekeuzeschakelaar (4) op het symbool ☉.
    - In het display verschijnt een knipperende tijd en de tekst „Tijd“.
  - Draai nu de regelaar (3)
    - naar links om de tijd terug te zetten
    - naar rechts om de tijd vooruit te zetten.
  - Druk op de regelaar (3).
    - In het display verschijnt een knipperende weekdag met de tekst „Dag“.
  - Voer de instelling voor de weekdag uit zoals beschreven bij de tijd.
- ☞ Tijd en datum worden automatisch opgeslagen in het geheugen. U hoeft de nieuwe waarden dus niet te bevestigen.

### 4.3 Saatin ve günün ayarlanması

Cihazınız bir DCF alıcısıyla donatılmışsa, bu alıcı, eğer sinyal alabiliyorsa, saati resmi yerel zaman sinyaline göre senkron çalışacak şekilde ayarlamaktadır. Cihazınızın saati otomatik olarak ayarlanmaktadır. Bu aynı zamanda yaz saatinden kış saatine ve tersine geçişlerdeki saat ayarı için de geçerlidir. Saati veya günü yine de değiştirmeniz gerektiğinde, lütfen aşağıdaki işlemleri yapınız:

- Cihaz kapağını (5) açınız.
  - Şalteri (4) ☉ sembolüne çeviriniz. Ekranda saat göstergesi yanıp sönmemekte ve „Saat“ yazısı görünmektedir.
  - Şimdi ayar şalterini (3)
    - saati geri almak için sola
    - saati ileri almak için sağa doğru çeviriniz.
  - Ayar şalterine (3) basınız. Ekrandaki gün göstergesi yanıp sönmemekte ve „Gün“ yazısı görünmektedir.
  - Gün ayarını da saat ayarı kısmında tarif edildiği şekilde yapınız.
- ☞ Saat ve gün otomatik olarak hafızaya alınmaktadır. Yani yeni değerleri teyit etmenize gerek yoktur.

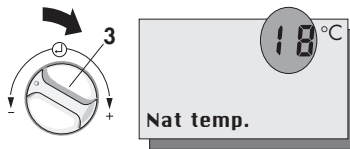

VRC\_VC2\_025/0

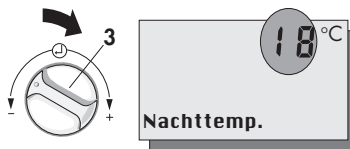
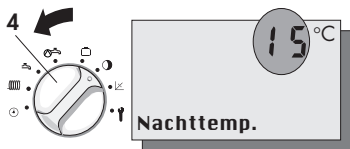

VRC\_VC2\_008/0

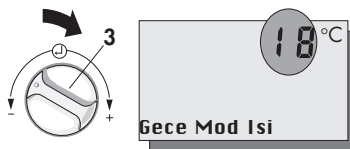

VRC\_VC2\_008/0

#### 4.4 Indstilling af nattemperatur

- Åbn vejrkompenseringens låg (5).
- Drej funktionsvælgeren (4) hen på symbolet  .  
I displayet vises et blinkende 15 og visningen „**Nattemp.**“.
- Drej nu indstilleren (3)
  - til venstre for at sænke nattemperaturen
  - til højre for at sætte nattemperaturen op.
- ☞ Værdien lagres automatisk. Man behøver altså ikke at bekræfte den nye værdi.
- ☞ Nattemperaturen kan indstilles i et område fra 5°C til 20°C.  
Indstilling af nattemperatur på 0°C kan kun anbefales ved længere fravær, da den kun garanterer anlæggets frostsikkerhed.

#### 4.4 Verlagings(nacht)temperatuur instellen

- Klap het deksel van het regelapparaat (5) open.
- Draai de functiekeuzeschakelaar (4) op het symbool  .  
In het display verschijnt een knipperende 15 en de indicatie „**Nachttemp.**“.
- Draai nu de regelaar (3)
  - naar links om de verlagings-temperatuur te verlagen
  - naar rechts om de verlagings-temperatuur te verhogen.
- ☞ De waarde wordt automatisch opgeslagen in het geheugen. U hoeft de nieuwe waarde dus niet te bevestigen.
- ☞ De verlagingsstemperatuur kan worden versteld tussen 5 °C en 20 °C.  
De instelling van de verlagingsstemperatuur op 0°C valt alleen aan te raden bij langere afwezigheid aangezien deze alleen de vorstbeveiliging van de installatie garandeert.

#### 4.4 Gece konumu ısısının ayarlanması

- Cihaz kapağını (5) açınız.
- İşlev türleri şalterini (4)  sembolüne çeviriniz.  
Ekranı yanıp sönen 15 rakamı ve „**Gece Mod Isı**“ göstergesi görünmektedir.
- Şimdi ayar şalterini (3)
  - sola çevirerek gece ısısını düşürünüz
  - sağa çevirerek gece ısısını yükseltiniz.
- ☞ Bu değer otomatik olarak hafızaya alınmaktadır. Yani yeni değeri teyit etmenize gerek yoktur.
- ☞ Gece konumu ısısı 5 °C ile 20 °C arasındaki değerlere ayarlanabilmektedir.  
Gece konumu ısısının 0°C'ye düşürülmesi, sadece evde uzun süre bulunmadığınız zamanlar için tavsiye olunur, çünkü böylece tesisatınız donmaya karşı koruma altına alınmış olmaktadır.

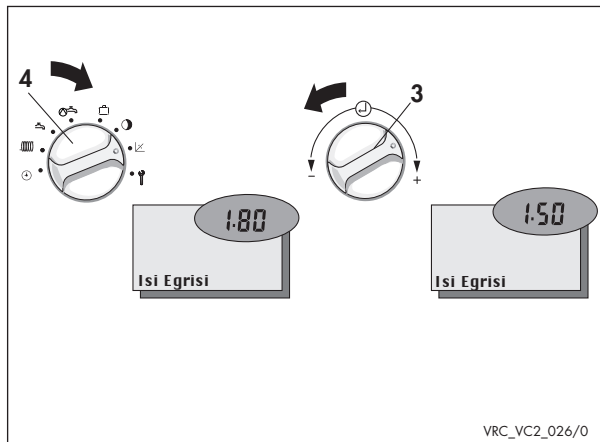
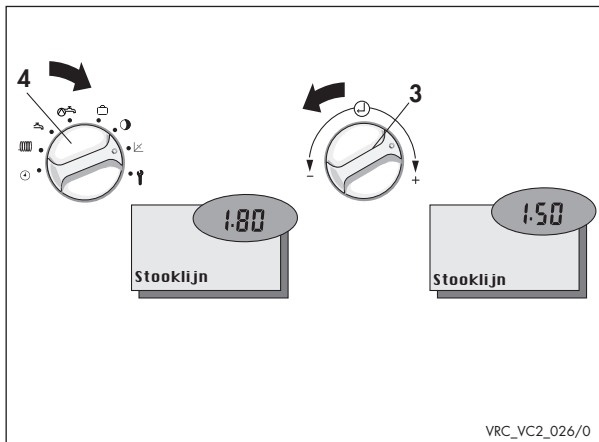
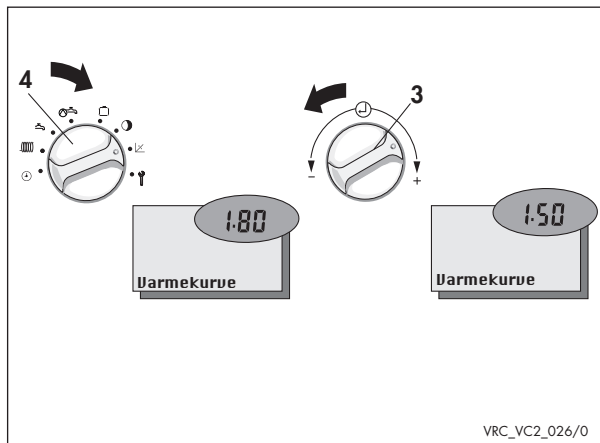
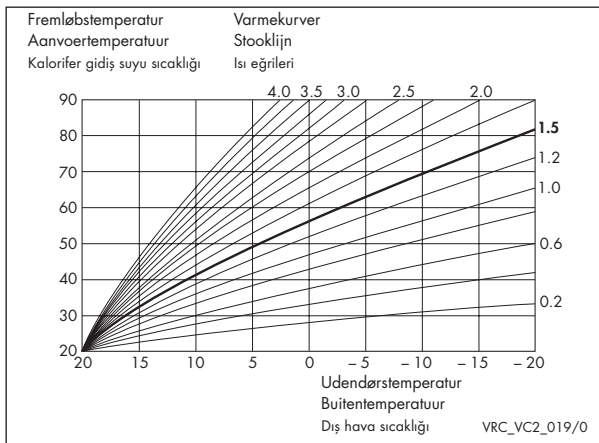

#### 4.5 Indstilling af varmekurve

Varmekurven beskriver den nødvendige fremløbstemperatur afhængighed af udendørstemperaturen.

Indstillingen af varmekurven har Deres VVS-installatør foretaget ved den første opstart. Normalt er en ændring ikke nødvendig.

Hvis den ønskede rumtemperatur ikke nås ved lave udendørstemperaturer trods helt åbne termostatventiler og lukkede døre og vinduer, så skal varmekurven korrigeres. Gå herved frem på den følgende måde:

- Åbn vejrkompenseringens låg **(5)**.
- Drej funktionsvælgeren **(4)** hen på symbolet .

I displayet vises et blinkende tal og teksten „Varmekurve“.

- Drej nu på indstilleren **(3)**
  - til venstre for at sætte værdien ned
  - til højre for at sætte værdien op.

☞ Den nye værdi lagres automatisk. Det er altså ikke nødvendigt at bekræfte den.

#### 4.5 Stooklijñ instellen

De stooklijñ beschrijft de hoogte van de vereiste aanvoertemperatuur t.o.v. van de buitentemperatuur. De instelling van de stooklijñ heeft uw installateur uitgevoerd bij de eerste ingebruikname. Normaal gezien is er geen verandering meer vereist. Indien bij lage buitentemperaturen ondanks volledig geopende thermostaatkranen en gesloten deuren en ramen de gewenste kamertemperatuur niet wordt bereikt, dan moet u de stooklijñ corrigeren. Ga a.u.b. als volgt te werk:

- Klap het deksel van het regelapparaat **(5)** open.
- Draai de functiekeuzeschakelaar **(4)** op het symbool .

In het display verschijnt een knipperend getal en de tekst „Stooklijñ“.

- Draai nu de regelaar **(3)**
  - naar links om de waarde te verkleinen
  - naar rechts om de waarde te vergroten.

☞ De waarde wordt automatisch opgeslagen in het geheugen. U hoeft hem dus niet te bevestigen.

#### 4.5 Isı eğrisinin ayarlanması

Isı eğrisi, dış hava sıcaklığına bağımlı olarak gerekli olan kalorifer gidiş suyu sıcaklığını ifade etmektedir.

Isı eğrisinin ayarını servis elemanı ilk devreye alma sırasında ayarlamış bulunmaktadır. Normal durumda artık değişiklik yapılmasına gerek yoktur. Dış hava sıcaklığı çok düşük olduğu zamanlarda, radyatör vanalarının tamamıyla açık ve kapı ve pencerelerin kapalı olmasına rağmen istenilen oda ısısına ulaşamadığında, ısı eğrisini düzeltmek gerekebilir. Bunun için lütfen aşağıdaki işlemleri yapınız:

- Cihaz kapağını **(5)** açınız.
- Şalteri **(4)**  sembolüne çeviriniz. Ekranda yanıp sönen bir rakam ve „Isı Eğrisi“ yazıları görünmektedir.
- Şimdi ayar şalterini **(3)**
  - sola çevirerek değeri düşürünüz
  - sağa çevirerek değeri yükseltiniz.

☞ Yeni değer otomatik olarak hafızaya alınmaktadır. Yani tekrar teyit etmenize gerek yoktur.

Visning Aanwijzing	Opwarmingstider verwarmings- periode	Varmtvandstider Warmwater- perioden	Cirkulationstider Circulatie- perioden	Nattemp. Nachttemp.	Varmekurve Stooklijn
Gösterge	Isitma zamanlar	Sıcak su hazırlama zamanlar	Sirkülasyon zamanlar	Gece konum ısısı	Isı eğrisi
Generelt Algemeen Genel				15°C	1,2
Ma til fr Ma tot vr Pt - Cu	06:00 - 22:00	06:00 - 22:00	06:00 - 22:00		
Lo Za Ct	07:30 - 23:30	07:30 - 23:30	07:30 - 23:30		
So Zo Pa	07:30 - 22:00	07:30 - 22:00	07:30 - 22:00		

## 5 Indstilling af tidsprogrammer

Vejrkompenseringen kan styre en varmekreds.

Derudover kan varmtvandsopvarmningen og cirkulationspumpen for varmt brugsvand styres.

### 5.1 Indstillinger fra fabrikken

Fra fabrikken er der forudindstillet hensigtsmæssige tidsprogrammer for varmekredsen. Af den omstående tabel fremgår fabriksindstillingerne.

Hvis De er tilfreds med indstillingerne, så behøver De ikke at foretage nogen ændringer.

Men hvis De vil ændre en eller anden indstilling, så bedes De informere Dem i det pågældende kapitel i betjeningsvejledningen.

#### Tip!

Ved ændrede indstillinger er det hensigtsmæssigt at notere dataene i de tomme felter på den omstående tabel.

## 5 Tijdprogramma's instellen

Het regelapparaat kan één verwarmingscircuit sturen.

Daarnaast kan de warmwaterbereiding en een optionele warmwatercirculatiepomp gestuurd worden.

### 5.1 Fabrieksinstellingen

Vanuit de fabriek zijn zinvolle tijdprogramma's voor de afzonderlijke circuits al ingesteld. Uit de tabel hiernaast kunt u de fabrieksinstellingen afleiden.

Als u tevreden bent met de instellingen hoeft u geen verdere veranderingen meer uit te voeren.

Wilt u een bepaalde instelling veranderen, ga dan a.u.b. naar het betreffende hoofdstuk in de gebruiksaanwijzing.

#### Tip!

Bij veranderde instellingen is het zinvol de gegevens te noteren in de vrije velden in de tabel hiernaast.

## 5 Program saatlerinin ayarlanması

Ayarlama cihazınızın bir ısıtma devresini kumanda edebilmektedir.

Ayrıca programa göre sıcak su hazırlanması ve sirkülasyon pompası da kumanda edilebilmektedir.

### 5.1 Fabrika ayarları

Fabrikada, cihazınızın kumanda edebildiği her ısıtma devresi için ayrı ayrı kullanılan program saatleri önceden ayarlanmıştır. Yandaki tabloda fabrikasyon ayarlanan program saatlerini görebilirsiniz.

Bu ayarlar sizin istediğinize cevap veriyorsa, başka değişiklik yapmanıza gerek yoktur. Bazı ayarları değiştirmek istiyorsanız lütfen kullanım kılavuzunun ilgili bölümüne bakınız.

#### İpucu!

Ayarlar değiştirildiğinde, bu yeni verileri yandaki tablonun boş bölümlerine not etmeniz faydalı olacaktır.

5:30 8:00

Ma-Fr

Periode 1

11:30 13:45

Ma-Fr

Periode 2

18:00 22:30

Ma-Fr

Periode 3

VRC\_VC\_135/1

5:30 8:00

Ma-Ur

Periode 1

11:30 13:45

Ma-Ur

Periode 2

18:00 22:30

Ma-Ur

Periode 3

VRC\_VC\_135/1

5:30 8:00

Pt-Cu

Araliklar 1

11:30 13:45

Pt-Cu

Araliklar 2

18:00 22:30

Pt-Cu

Araliklar 3

VRC\_VC\_135/1



## 5.2 Oversigt over tidsprogrammer

For varmekredsen såvel som varmtvandsopvarmningen kan man programmere op til tre opvarmningsperioder pr. dag, som vises i perioder, f.eks.

Periode 1:

Varmeanlæg indkobles: 5:30

Varmeanlæg udkobles: 8:00

Periode 2:

Varmeanlæg indkobles: 11:30

Varmeanlæg udkobles: 13:45

Periode 3:

Varmeanlæg indkobles: 18:00

Varmeanlæg udkobles: 22:30

Opvarmningstiderne kan indtastes for blokkene

mandag til søndag (ma-sø)

mandag til fredag (ma-fr)

lørdag til søndag (lø-sø)

eller for enkelte dage (ma, ti, on, to, fr, lø, sø).

Aktivering af cirkulationspumpen sker ligeledes via maksimalt tre tidsperioder pr. dag.

## 5.2 Overzicht tijdprogramma's

Voor elk verwarmingscircuit en voor de warmwaterbereiding kunt u tot drie verwarmingstijden per dag programmeren die worden getoond in de zogenaamde perioden, b.v.:

Periode 1:

verwarming aan: 5:30

verwarming uit: 8:00

Periode 2:

verwarming aan: 11:30

verwarming uit: 13:45

Periode 3:

verwarming aan: 18:00

verwarming uit: 22:30

De verwarmingstijden kunt u voor de blokken

maandag tot zondag (ma-zo)

maandag tot vrijdag (ma-vr)

zaterdag tot zondag (za-zo)

of voor afzonderlijke dagen (ma, di, wo, do, vr, za, zo) invoeren.

De aansturing van de circulatiepomp gebeurt eveneens via maximaal drie perioden per dag.

## 5.2 Program zamanlarının genel görünümü

Her bir ısıtma devresi için ve de sıcak su hazırlanması için gün başına üç farklı ısıtma zamanı programlanabilir ve bunlar da ekranda „Zaman Dilimi“ olarak gösterilmektedir, örn.

Zaman Dilimi 1:

Kalorifer açık: 5:30

Kalorifer kapalı: 8:00

Zaman Dilimi 2:

Kalorifer açık: 11:30

Kalorifer kapalı: 13:45

Zaman Dilimi 3:

Kalorifer açık: 18:00

Kalorifer kapalı: 22:30

Isıtma zaman dilimlerini aşağıdaki bloklar için

Pazartesi – Pazar (Pz-Pa)

Pazartesi – Cuma (Pz-Cu)

Cumartesi – Pazar (Ct-Pa)

veya ayrı ayrı günler (Pz, Sa, Ça, Pe, Cu, Ct, Pa) için ayarlayabilirsiniz.

Sirkülasyon pompası da gün başına en fazla üç zaman dilimi üzerinden kumanda edilebilmektedir.

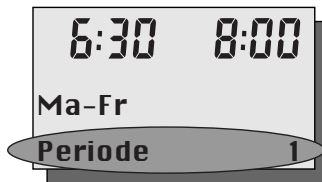
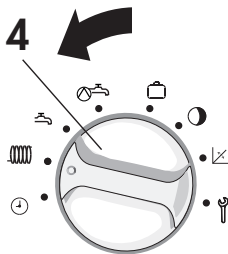

VRC\_VC2\_027/0

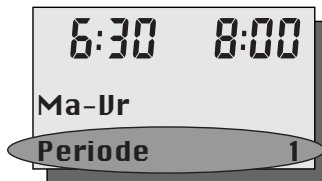
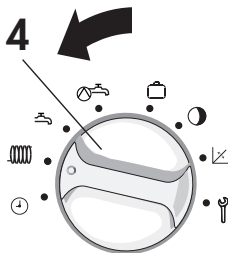

VRC\_VC2\_027/0

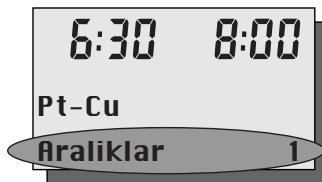
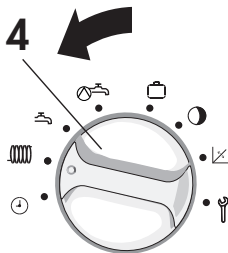

VRC\_VC2\_027/0

### 5.3 Indstilling af opvarmningstider

Indstillingen af opvarmningstiderne kan man bedst forklare ved hjælp af et eksempel. Prøv at foretage indstillingen med eksemplet (det varer højst ti minutter) og De vil se, hvor let denne programmering er. Varmeanlægget skal for varmekredsen være i drift på følgende tidspunkter:

fra mandag til fredag:

Varmeanlæg indkobles: 5:30  
 Varmeanlæg udkobles: 9:00  
 Varmeanlæg indkobles: 17:00  
 Varmeanlæg udkobles: 22:00

fra lørdag til søndag:

Varmeanlæg indkobles: 8:00  
 Varmeanlæg udkobles: 23:00

Gå herved frem på den følgende måde:

- Åbn vejrkompenseringens låg **(5)**.
- Drej funktionsvælgeren **(4)** hen på  for varmekreds.

I displayet vises „Periode 1“

blinkende med de fastsatte ugedage, f.eks. mandag til fredag.

### 5.3 Verwarmingstijden instellen

Het instellen van de verwarmingstijden kan het best worden uitgelegd aan de hand van een voorbeeld. Loop het voorbeeld eenmaal door (het duurt nog geen tien minuten) en u zult zien hoe eenvoudig deze programmering is. De verwarming moet voor verwarmingscircuit 1 op de volgende tijdstippen in werking treden:

van maandag tot vrijdag:

verwarming aan: 5:30  
 verwarming uit: 9:00  
 verwarming aan: 17:00  
 verwarming uit: 22:00

van zaterdag tot zondag:

verwarming aan: 8:00  
 verwarming uit: 23:00

Ga a.u.b. als volgt te werk:

- Klap het deksel van het regelapparaat **(5)** open.
- Draai de functiekeuzeschakelaar **(4)** op  voor het verwarmingscircuit.

In het display verschijnt knipperend „Periode 1“ met de opgegeven weekdagen, b.v. maandag tot vrijdag.

### 5.3 Isıtma saatlerinin ayarlanması

Isıtma saatlerinin ayarı en kolay şekilde bir örnekle açıklanabilir. Aşağıdaki örneği uygulayınız (on dakikanızı bile almaz) ve bu programlamanın ne kadar basit olduğunu göreceksiniz. Kalorifer 1. ısıtma devresi için aşağıdaki zamanlarda çalışmalıdır:

Pazartesi – Cuma günleri arasında:

Kalorifer açık: 5:30  
 Kalorifer kapalı: 9:00  
 Kalorifer açık: 17:00  
 Kalorifer kapalı: 22:00

Cumartesi – Pazar günleri arası:

Kalorifer açık: 8:00  
 Kalorifer kapalı: 23:00

Bunun için lütfen aşağıdaki işlemleri yapınız:

- Cihaz kapağını **(5)** açınız.
- Şalteri **(4)** ısıtma devresi için 1  veya konumuna çeviriniz.

Ekranda yanıp sönen „Zaman Dilimi 1“ ve önceden ayarlanmış günler, örn Pazartesi – Cuma görünmektedir.

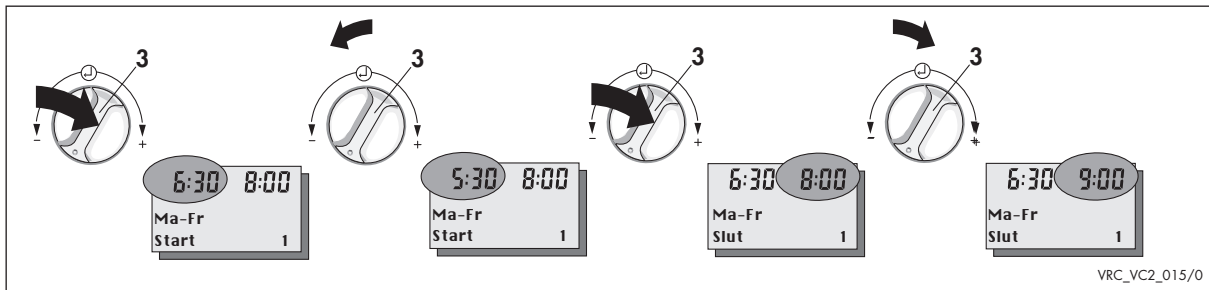

VRC\_VC2\_015/0

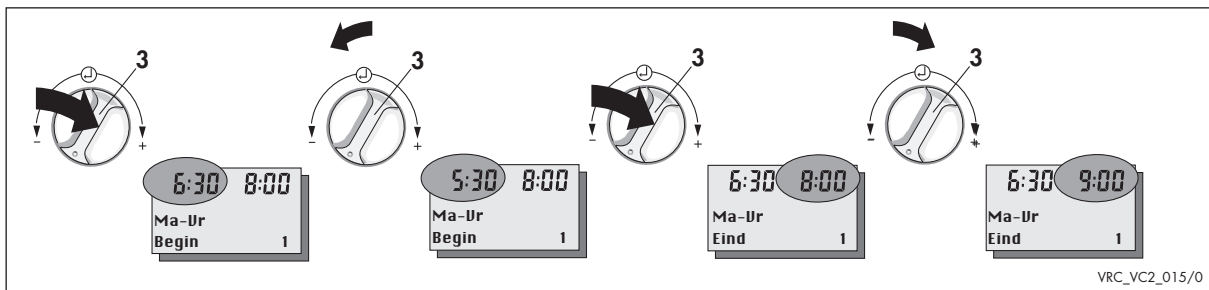

VRC\_VC2\_015/0

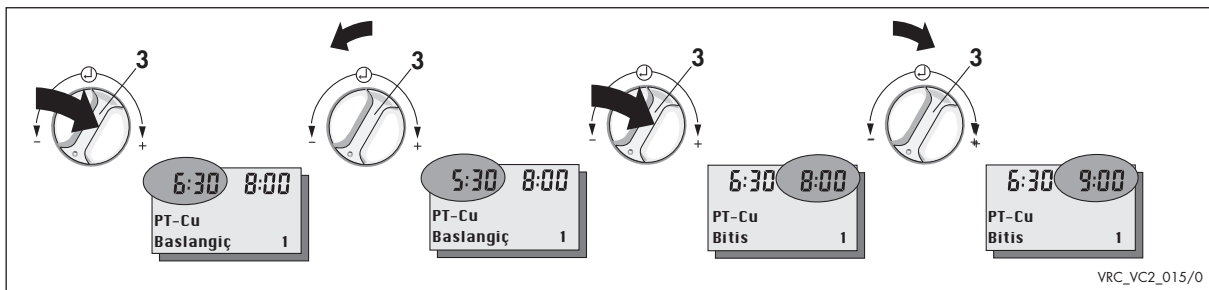

VRC\_VC2\_015/0

### 5.3 Indstilling af opvarmningstider (fortsat)

- Tryk på indstilleren (3), indtil det venstre klokkeslæt blinker. I displayet står der i klartekstlinien „Start 1“, dvs. De bestemmer her indkoblingstidspunktet for varmeanlægget for 1. periode.
- Drej indstilleren (3) til venstre, indtil „05:30“ vises i displayet foroven til venstre.
- Tryk på indstilleren (3), indtil det højre klokkeslæt blinker. I displayet står der i klartekstlinien „Slut 1“, dvs. De bestemmer her udkoblingstidspunktet for varmeanlægget for 1. periode.
- Drej indstilleren (3) til højre, indtil „09:00“ vises i displayet foroven til højre.
- ☞ Værdierne lagres automatisk. Man behøver ikke mere at bekræfte de nye indtastninger.

Nu har De allerede programmeret den første periode.

### 5.3 Verwarmingstijden instellen (vervolg)

- Druk op de regelaar (3) tot de linker tijd knippert. In het display staat in de tekstregel „Begin 1“, d.w.z. u legt het inschakelmoment van de verwarming voor de 1<sup>e</sup> schakelperiode vast.
- Draai de regelaar (3) naar links tot in het display linksboven „05:30“ verschijnt.
- Druk op de regelaar (3) tot de rechter tijd knippert. In het display staat in de tekstregel „Einde 1“, d.w.z. u legt het uitschakelmoment van de verwarming voor de 1<sup>e</sup> schakelperiode vast.
- Draai de regelaar (3) naar rechts tot in het display rechtsboven „09:00“ verschijnt.
- ☞ De waarden worden automatisch opgeslagen in het geheugen. U hoeft de nieuwe invoer dus niet meer te bevestigen.

Daarmee heeft u de eerste tijdsperiode al geprogrammeerd.

### 5.3 Isıtma saatlerinin ayarlanması (devamı)

- Ayar şalterine (3) sol taraftaki saat yanıp sönene kadar basınız. Ekranın alt kısmındaki satırda „Başlangıç 1“ yazmaktadır, yani kaloriferin çalışmaya başlayacağı saati 1. Zaman dilimi için belirlemektesiniz.
- Ayar şalterini (3) ekranın üst sol kısmında „05:30“ görünene kadar sola doğru çeviriniz.
- Ayar şalterine (3) sağ taraftaki saat yanıp sönene kadar basınız. Ekranın alt kısmındaki satırda „Bitiş 1“ yazmaktadır, yani kaloriferin çalışmasının biteceği saati 1. Zaman dilimi için belirlemektesiniz.
- Ayar şalterini (3) ekranın üst sağ kısmında „09:00“ görünene kadar sağa doğru çeviriniz.
- ☞ Değerler otomatik olarak hafızaya alınmaktadır. Yani yeni verileri teyit etmek zorunda değilsiniz.

Böylece birinci zaman dilimini programladınız bile.

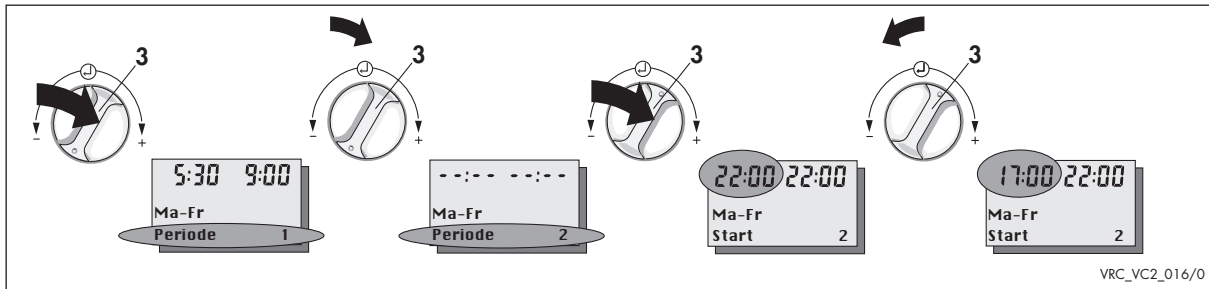

VRC\_VC2\_016/0

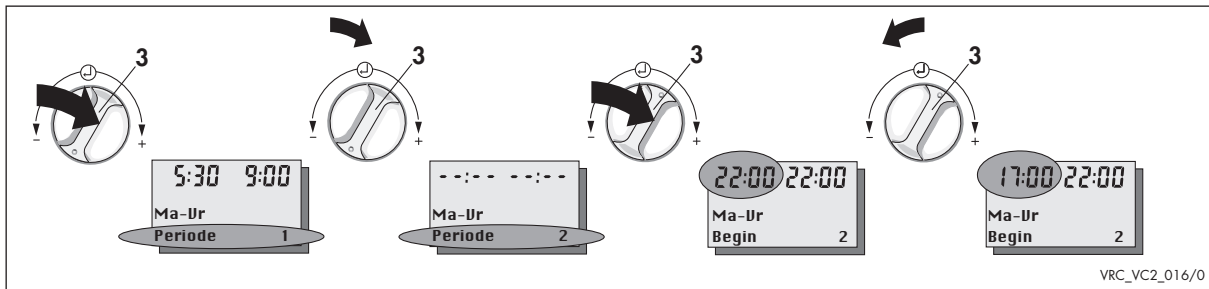

VRC\_VC2\_016/0

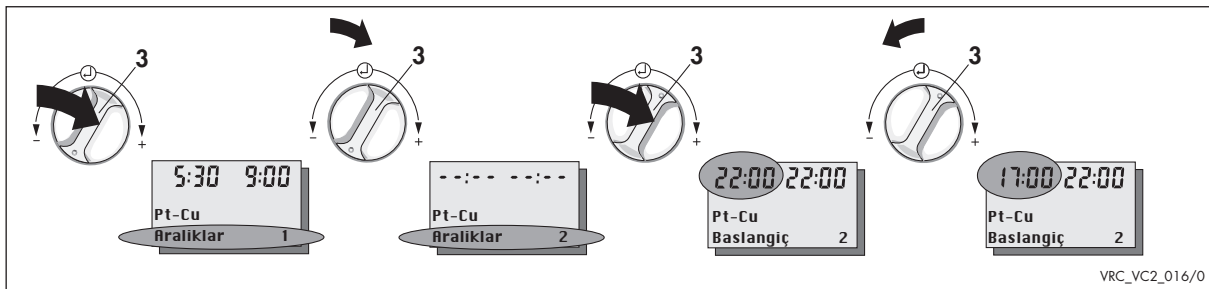

VRC\_VC2\_016/0

### 5.3 Indstilling af opvarmningstider (fortsat)

Nu skal den anden periode programmeres:

- Tryk på indstilleren (3), indtil linien „Periode 1“ blinker i displayet.
- Drej indstilleren (3) til højre (frem), indtil linien „Periode 2“ kommer frem i displayet.  
I displayet vises „- :- -“, hvis ind- og udkoblingstidspunktet er det samme. Ellers vises de indstillede klokkeslæt i displayet.
- Tryk på indstilleren (3), indtil det venstre klokkeslæt blinker.  
Nu vises tiderne altid i displayet (også selv om ind- og udkoblingstidspunktet er det samme). I displayet står der i klartekstlinien „Start 2“, dvs. De bestemmer her indkoblingstidspunktet for varmeanlægget i periode 2.
- Indstil klokkeslættene for periode 2 nøjagtigt som beskrevet for periode 1.

Nu er den anden periode også programmeret, dvs. for vores eksempel er indstillingstiderne indtastet for mandag til fredag.

### 5.3 Verwarmingstijden instellen (vervolg)

Nu moet de tweede tijdsperiode geprogrammeerd worden:

- Druk op de regelaar (3) tot de tekstregel „Periode 1“ in het display knippert.
- Draai de regelaar (3) naar rechts (vooruit) tot de tekstregel „Periode 2“ in het display verschijnt.  
In het display verschijnt „- :- -“, als in- en uitschakelmoment hetzelfde zijn. Anders verschijnen de ingestelde tijden in het display.
- Druk op de regelaar (3) tot de linker tijd knippert.  
Nu verschijnen steeds de tijden in het display (ook als in- en uitschakelmoment hetzelfde zijn). In het display staat in de tekstregel „Begin 2“, d.w.z. u legt het inschakelmoment van de verwarming in periode 2 vast.
- Stel de momenten voor periode 2 net zo in als beschreven voor venster 1.

Daarmee is ook de tweede tijdsperiode geprogrammeerd, d.w.z. voor ons voorbeeld dat de insteltijden voor maandag tot vrijdag zijn ingevoerd.

### 5.3 Isıtma saatlerinin ayarlanması (devamı)

Şimdi ikinci zaman diliminin programlanması gerekmektedir:

- Ayar şalterine (3) ekranda „Zaman Dilimi 1“ satırı yanıp sönene kadar basınız.
- Ayar şalterini (3) ekranda „Zaman Dilimi 2“ satırı görünene kadar sağa doğru (ileri) çeviriniz.  
Başlangıç ve bitiş saatleri aynı olduğunda ekranda „- :- -“ görünmektedir. Diğer durumlarda ekranda ayarlanan saatler görünmektedir.
- Ayar şalterine (3) sol taraftaki saat yanıp sönene kadar basınız.  
Şimdi ekranda saatler devamlı görünecektir (başlangıç ve bitiş saatleri aynı olsa bile).  
Ekranın alt kısmındaki satırda „Başlangıç 2“ yazmakta, yani kaloriferin çalışmaya başlayacağı saat 2. Zaman dilimi için belirlemektesiniz.
- 2. Zaman diliminin saatlerini aynı 1. Zaman diliminde olduğu gibi ayarlayınız.

Böylece ikinci zaman dilimi de programlandı, yani bizim örneğimizdeki Pazartesi – Cuma arası için çalışma saatleri ayarlandı.

5:30 9:00  
Ma-Fr  
Periode 1

5:30 9:00  
Ma-Fr  
Ugedag 1

---:--:--:--  
Lø-Sø  
Ugedag 1

7:30 22:00  
Lø-Sø  
Start 1

VRC\_VC2\_017/0

5:30 9:00  
Ma-Ur  
Periode 1

5:30 9:00  
Ma-Ur  
Dag 1

---:--:--:--  
Za-Zo  
Dag 1

7:30 22:00  
Za-Zo  
Begin 1

VRC\_VC2\_017/0

5:30 9:00  
Pt-Cu  
Araliklar 1

5:30 9:00  
Pt-Cu  
Gün 1

---:--:--:--  
Ct-Pa  
Gün 1

7:30 22:00  
Ct-Pa  
Bastlangıç 1

VRC\_VC2\_017/0



### 5.3 Indstilling af opvarmningstider (fortsat)

Nu mangler vi kun tiderne for weekenden:

- Tryk på indstilleren (3), indtil linien „**Periode 2**” blinker i displayet.
- Drej indstilleren (3) til venstre, indtil linien „**Periode 1**” kommer frem i displayet.
- Tryk på indstilleren (3), indtil ugedagene „**Ma-fr**” blinker i displayet.  
I displayet står der i klartekstlinien „**Ugedag 1**”.
- Drej indstilleren (3) til højre, indtil ugedagene „**Lø-sø**” blinker i displayet.
- Tryk på indstilleren (3), indtil det venstre klokkeslæt blinker.  
I displayet står der i klartekstlinien „**Start 1**”, dvs. De bestemmer her indkoblingstidspunktet for varme-anlægget i periode 1 for weekenden.
- Indstil opvarmningstiderne som beskrevet for den første periode for ma-fr.

Nu er programmeringen for vores eksempel afsluttet helt, og De kan nu tilpasse opvarmningstiderne til Deres individuelle behov.

### 5.3 Verwarmingstijden instellen (vervolg)

Nu ontbreken nog de tijden voor het weekend:

- Druk op de regelaar (3) tot de tekstregel „**Periode 2**” in het display knippert.
- Draai de regelaar (3) naar links tot de tekstregel „**Periode 1**” in het display verschijnt.
- Druk op de regelaar (3) tot de weekdagen „**Ma-Vr**” in het display knipperen.  
In het display staat in de tekstregel „**Dag 1**”.
- Draai de regelaar (3) naar rechts tot de weekdagen „**Za-Zo**” in het display knipperen.
- Druk op de regelaar (3) tot de linker tijd knippert.  
In het display staat in de tekstregel „**Begin 1**”, d.w.z. u legt het inschakelmoment van de verwarming in periode 1 voor het weekend vast.
- Stel de verwarmingstijden in zoals beschreven voor de eerste periode van ma-vr.

Daarmee is de programmering voor het voorbeeld compleet uitgevoerd en u kunt nu de verwarmingsperioden aanpassen aan uw individuele behoeftes.

### 5.3 Isıtma saatlerinin ayarlanması (devamı)

Şimdi sadece hafta sonu için saatlerin ayarlanması kaldı:

- Ayar şalterine (3) ekranda „**Zaman Dilimi 2**” satırını yanıp sönene kadar basınız.
- Ayar şalterini (3) ekranda „**Zaman Dilimi 1**” satırını görünene kadar sola doğru çeviriniz.
- Ayar şalterine (3) ekranda „**Pt-Cu**” günleri yanıp sönene kadar basınız. Ekranın alt kısmındaki satırda „**Gün 1**” yazmaktadır.
- Ayar şalterini (3) ekranda „**Ct-Pa**” günleri yanıp sönene kadar sağa doğru çeviriniz.
- Ayar şalterine (3) sol taraftaki saat yanıp sönene kadar basınız. Ekranın alt kısmındaki satırda „**Başlangıç 1**” yazmaktadır, yani kaloriferin hafta sonunda çalışmaya başlayacağı saati 1. Zaman dilimi için belirlemektesiniz.
- Isıtma saatlerini Pt-Cu arasındaki birinci zaman diliminde tarif edildiği şekilde ayarlayınız.

Böylece örneğimizdeki programlama tamamıyla yapıldı ve şimdi buna göre ısıtma programlarını kişisel ihtiyaçlarınıza uygun olarak yapabilirsiniz.

DK

#### 5.4 Indstilling af varmtvandtider

Med vejrkompenseringen kan man programmere op til tre varmtvandtider pr. dag.

**Kontakt 4 under vejrkompenseringens låg skal stå på symbolet ☞.**

De programmerede tider vises i såkaldte perioder (se side 24).

Da programmeringen skal udføres analogt med opvarmningstiderne, skal man gå frem som beskrevet på side 26 til 33.

NL

#### 5.4 Warmwatertijden instellen

Met uw regelapparaat kunt u tot drie warmwaterperioden per dag programmeren.

**De functiekeuzeschakelaar (4) onder het deksel van het apparaat moet op symbool ☞ staan.**

De geprogrammeerde tijden worden getoond in zogenaamde perioden (zie pagina 24).

Ga aangezien de programmering analoog aan de verwarmingstijden moet worden uitgevoerd a.u.b. verder zoals beschreven op de pagina's 26 tot 33.

TR

#### 5.4 Sıcak su program saatlerinin ayarlanması

Ayarlama cihazınızla, gün başına üç farklı sıcak su hazırlama zaman dilimi programlayabilirsiniz. **Cihaz kapağının altındaki şalter 4 ☞ sembolüne getirilmelidir.** Programlanan saatler zaman dilimi denilen (bakınız sayfa 24) göstergelerde görünmektedir.

Programlamak için, ısıtma saatlerinin programlanması ile aynı olduğundan, lütfen 26 ile 33. sayfalar arasında açıklanan adımları uygulayınız.

### 5.5 Indstilling af cirkulationstider

Hvis Deres varmtvandsbeholder er udstyret med en cirkulationsledning og tilhørende pumpe, så kan der på vejrkompenseringen programmeres op til tre cirkulationstider pr. dag.

For enkelte gaskedler er det yderligere nødvendigt med et tilbehørsmodul til styring af cirkulationspumpen; herom kan De læse nærmere i installationsvejledningen for gaskedlen.

#### **Knappen 4 under vejrkompenseringens låg skal stå på symbolet .**

De programmerede tider vises i såkaldte perioder (se side 24).

Da programmeringen skal udføres analogt med opvarmningstiderne, skal man gå frem som beskrevet på side 26 til 33.

### 5.5 Warmwatercirculatietijden instellen

Als toebehoren bij het apparaat is een warmwatercirculatiepomp verkrijgbaar (per land afhankelijk). Bij sommige combitoestellen is voor aansluiting van een circulatiepomp een speciaal garnituur noodzakelijk, raadpleeg hiervoor de installatiehandleiding van het betreffende combitoestel. Als uw installatie is uitgerust met een warmwatercirculatieleiding kunt u met uw regelapparaat tot drie circulatieperioden per dag programmeren.

#### **De functiekeuzeschakelaar (4) onder het deksel van het apparaat moet op symbool staan.**

De geprogrammeerde tijden worden getoond in zogenaamde perioden (zie pagina 24).

Ga aangezien de programmering analog aan de verwarmingstijden moet worden uitgevoerd a.u.b. verder zoals beschreven op de pagina's 26 tot 33.

### 5.5 Sirkülasyon saatlerinin ayarlanması

Aksesuar olarak kullanma suyu sirkülasyon pompası bağlanabilmektedir. Bazı cihazlarda kullanma suyu sirkülasyon pompasını kumanda edebilmek için ilave aksesuar ihtiyaç vardır. Bunun için lütfen cihazınızla ilgili montaj kılavuzunu okuyunuz.

Eğer tesisatınızda bir kullanma suyu pompası mevcutsa, bunun için otomatik kontrol cihazınızla her gün başına 3 zaman dilimine kadar program yapmak mümkündür.

#### **Cihaz kapağının altındaki şalter 4 sembolüne getirilmelidir.**

Programlanan saatler zaman dilimi denilen göstergelerde görünmektedir (bakınız sayfa 24).

Programlamak için, ısıtma saatlerinin programlanması ile aynı olduğundan, lütfen 26 ile 33. sayfalar arasında açıklanan adımları uygulayınız.

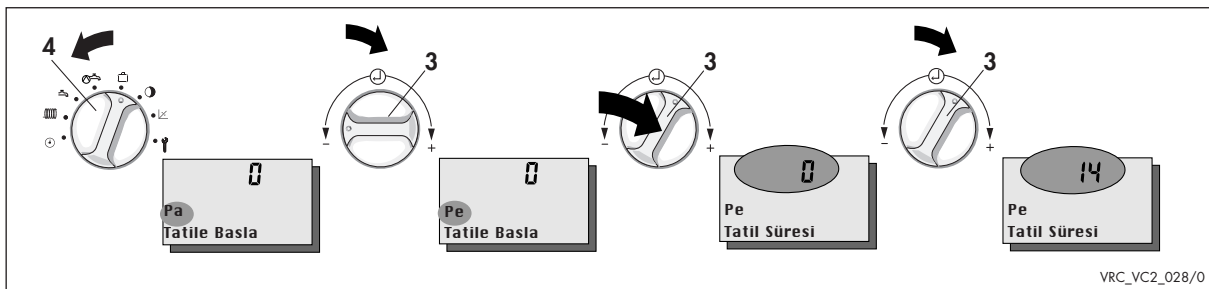
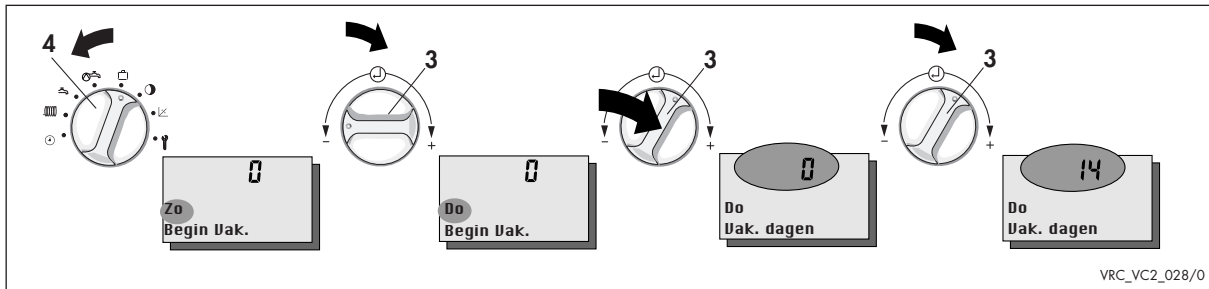
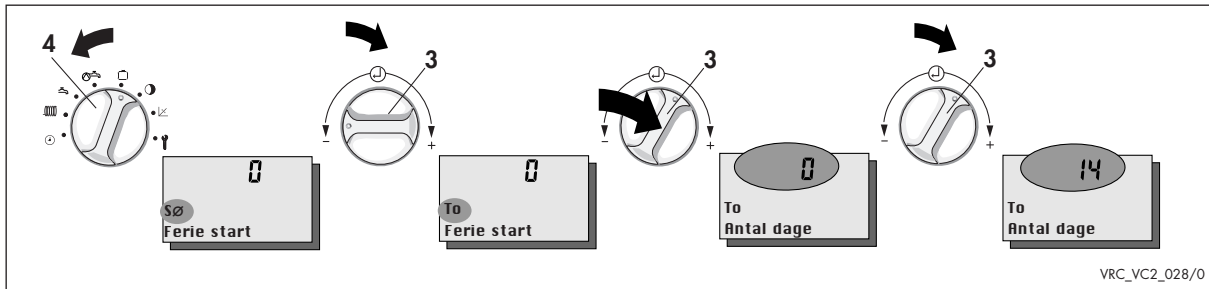

## 5.6 Aktivering af ferieprogrammet

Deres vejrkompensering har et ferieprogram. Med dette kan man udkoble eller sænke temperaturen på varmeanlægget, varmtvandsbeholderen og cirkulationen så længe ferien varer. Denne funktion kan programmeres op til 6 dage før ferien begynder. Vær opmærksom på, at ferieprogrammet kun virker, når driftsmådeknappen (7, på folde-ud-siden) står på denne stilling ④.

- Åbn vejrkompenseringens låg (5).
- Drej funktionsvælgeren (4) hen på symbolet .
  - ↳ displayet vises en blinkende ugedag og teksten „Ferie start“.
  - ↳ Man kan tidligst indtaste dette 6 dage før ferien starter.
- Drej nu indstilleren (3) til venstre eller højre for at indstille den ønskede ugedag for ferieprogrammets start.
- Tryk på indstilleren (3).
  - ↳ displayet vises et blinkende tal med teksten „Antal dage“.
  - ↳ Man kan maksimalt indtaste 99 feriedage.
  - ↳ Drejer man hen på nul, afsluttes ferieprogrammet.
- Foretag nu indstillingen ved at dreje indstilleren (3) til venstre eller højre.
  - ↳ Ferie start og antal dage lagres automatisk. De nye værdier behøver man altså ikke at bekræfte.

## 5.6 Vakantieprogramma activeren

Uw regelapparaat heeft een vakantieprogramma waarmee u verwarming, warmwater en warmwatercirculatie voor de duur van uw vakantie kunt uitschakelen of verminderen. Deze functie kan 6 dagen voor het begin van de vakantie gestart worden. Houd er a.u.b. rekening mee dat het vakantieprogramma alleen maar werkt als de bedrijfskeuzeschakelaar (7, uitklappagina) op stand ④ staat.

- Klap het deksel van het apparaat (5) open;
- draai de functiekeuzeschakelaar (4) op het symbool ;
  - ↳ in het display verschijnt een knipperende weekdag en de tekst „Vakantiestart“;
  - ↳ u kunt deze minimaal 6 dagen voor het begin van de vakantie invoeren;
- draai nu de regelaar (3) naar links of naar rechts om de gewenste weekdag voor het begin van het vakantieprogramma in te stellen;
- druk op de regelaar (3);
  - ↳ in het display verschijnt een knipperend getal met de tekst „Vakantiedagen“;
  - ↳ u kunt maximaal 99 vakantiedagen invoeren;
  - ↳ ingesteld op nul beëindigt het vakantieprogramma;
- voer nu de instelling uit door de regelaar (3) naar links of naar rechts te draaien;
  - ↳ vakantiestart en vakantiedagen worden automatisch opgeslagen in het geheugen. U hoeft de nieuwe waarden dus niet te bevestigen.

## 5.6 Tatil programının etkin hale getirilmesi

Cihazınız, tatil süresince kaloriferi, sıcak suyu ve sirkülasyonu kapatabileceğiniz veya ayarlarını değiştirebileceğiniz bir tatil programına sahiptir. Bu işlev tatile başlamadan 6 gün önce çalıştırılabilir. Lütfen, tatil programının sadece işletme türleri şalterinin (7, katlanılabilir sayfa) ④ konumunda olmasında etkili olabileceğine dikkat ediniz.

- Cihaz kapağını (5) açınız.
- Şalteri (4)  sembolüne çeviriniz.
  - ↳ Ekranda yanıp sönen bir gün ve „Tatil başlangıç“ yazısı görünmektedir.
  - ↳ Bu ayarı tatile başlamadan en erken 6 gün önce yapabilirsiniz.
- Şimdi ayar şalterini (3) tatil programının başlamasını istediğiniz güne ayarlamak için sola veya sağa doğru çeviriniz.
- Ayar şalterine (3) basınız.
  - ↳ Ekranda yanıp sönen bir rakam ve „Tatil süresi“ yazısı görünmektedir.
  - ↳ En fazla 99 tatil günü ayarlayabilirsiniz.
  - ↳ Sıfıra çevirerek tatil programı bitirilmektedir.
- Ayarını, ayar şalterini (3) sola veya sağa doğru çevirerek yapınız.
  - ↳ Tatil başlangıcı ve tatil süresi otomatik olarak hafızaya alınmaktadır. Yani yeni değerleri teyit etmenize gerek yoktur.

<b>Specialfunktioner Speciale functies Özel işlevler</b>	<b>Minimal Minimaal Minimum</b>	<b>Maksimal Maximaal Maksimum</b>	<b>Trin Stapgrootte Kademeler</b>	<b>Fabriksindstilling Fabrieksinstelling Fabrika ayar</b>
Blandepotte Open verdeler Hidrolik makas	0 = udkoblet 0 = uit 0 = kapalı	1 = indkoblet 1 = aan 1; 2 = açık	-	0 = udkoblet 0 = uit 0 = kapalı
Rumtemperatur (RT)-regulering Kamertemperatuur (KT)-regeling için oda ısısı (Odalsı) kullanımı	0 = ud 0 = uit 0 = kapalı	1; 2 = ind 1; 2 = aan 1; 2 = açık	-	0 = ud 0 = uit 0 = kapalı
Forøgelse af min. temperatur Nulpuntverhoging için ısı eğrisi dip noktasının yükseltilmesi	0°C	60°C	1°C	0°C
Rumtemperatur (RT)-justering Kamertemperatuur (KT)-aanpassing Oda ısısı (Odalsı) eşitlemesi	- 3°C	3°C	0,1°C	0°C
Frostsikrings-forsinkelse Vertraging vorstbeveiliging Donma koruması gecikmesi	0h	24h	1h	0h
Termisk desinfektion Thermische desinfectie Termik dezenfeksiyon	0 = ud 0 = uit 0 = kapalı	1 = ind 1 = aan 1 = açık	-	0 = ud 0 = uit 0 = kapalı
Offset-udkobling Offsetuitschakeling için offset (dengeleme) kapatma	0°C	30°C	1°C	0°C
Temperaturprofil Temperatuurprofiel Sıcaklık profili	0 = ud 0 = uit 0 = kapalı	1-29 = dag 1-29 = aan (dag) 1-29 = gün	-	0 = ud 0 = uit 0 = kapalı

Tabel 6.1: Specialfunktioner / speciale functies / Özel işlevler

## 6 Specialfunktioner

Vejrkompenseringen råder over en række specialfunktioner, som gør det muligt at tilpasse vejrkompenseringen til varmeanlægget. Funktionerne, indstillingsområderne og indstillingerne fra fabrikken fremgår af den omstændende tabel. Tilpasningen til Deres varmeanlæg foretog Deres VVS-installatør ved kedelopstarten. Normalt er det ikke nødvendigt at ændre noget. Da disse indstillinger påvirker Deres anlægs funktion og rentable drift, bør De kun lade dem udføre af en fagmand.

- Åbn vejrkompenseringens låg (5).
- Drej funktionsvælgeren (4) hen på symbolet  .  
I displayet vises den internationale betegnelse for landene og teksten „Sprog“ på det pågældende sprog.
- Tryk på indstilleren (3) så mange gange, indtil den ønskede specialfunktion vises i displayet. Den indstillede værdi blinker.
- Drej nu indstilleren (3) til højre for at sætte værdien op eller til venstre for at sætte værdien ned.
- ☞ Indstillingen lagres automatisk. Det er altså ikke mere nødvendigt at bekræfte denne.

## 6 Speciale functies

Het regelapparaat beschikt over een reeks speciale functies die het mogelijk maken de regelaar aan te passen aan de verwarmingsinstallatie. De functies, instelbereiken en fabrieksinstellingen kunt u afleiden uit de tabel hiernaast. De aanpassing aan uw verwarmingsinstallatie heeft uw installateur bij de eerste ingebruikname uitgevoerd. Normaal gezien is er geen wijziging meer vereist. Aangezien deze instellingen van invloed zijn op de werkwijze en het energieverbruik van uw installatie mogen ze alleen door een vakman uitgevoerd worden.

- Klap het deksel van het regelapparaat (5) open;
- draai de functiekeuzeschakelaar (4) op het symbool  ;  
in het display verschijnt de internationale landcode en de tekst „Taal“ in de betreffende taal;
- druk zo vaak op de regelaar (3) tot in het display de gewenste speciale functie wordt getoond. De ingestelde waarde knippert;
- draai nu de regelaar (3) naar rechts om de waarde te verhogen of naar links om de waarde te verlagen;
- ☞ de instelling wordt automatisch opgeslagen in het geheugen. U hoeft deze dus niet meer te bevestigen.

## 6 Özel işlevler

Ayarlama cihazınız kalorifer tesisatınız ile uyumlu çalışabilme olanağı veren bir dizi özel işleve sahiptir. İşlevleri, ayar alanlarını ve fabrika ayarlarını yandaki tabloda görebilirsiniz. Cihazın kalorifer tesisatına uyarlama işini servis elemanı ilk devreye alma sırasında yapmış bulunmaktadır. Normal durumlarda başka değişiklik yapılmasına gerek yoktur. Bu ayarlar tesisatınızın çalışma şeklini ve ekonomik çalışmasını etkilediğinden, bunların sadece bir uzman tarafından yapılması gerekmektedir.

- Cihaz kapağını (5) açınız.
- Şalteri (4)  sembolüne çeviriniz.  
Ekranında uluslararası ülke işareti ve ilgili lisanda „Lisan“ yazısı görülmektedir.
- Ayar şalterine (3) ekranda istenilen özel işlev gösterilene kadar basınız. Ayarlanan değer yanıp sönmektedir.
- Şimdi ayar şalterini (3) değeri yükseltmek için sağa veya düşürmek için sola doğru çeviriniz.
- ☞ Ayar otomatik olarak hafızaya alınmaktadır. Yani tekrar teyit etmenize gerek yoktur.

**Blandepotte**

Denne funktion aktiveres kun, når der er tilsluttet en ekstra føler. Er der ikke tilsluttet en føler, så er denne indstilling uden betydning.

Ved tilsluttet føler har indstillingerne 0 og 1 forskellige betydninger:

"0 = udkoblet" betyder returløbstemperaturstyring,

"1 = indkoblet" betyder blandepotte.

Ved anlæg med stort vandindhold er det nødvendigt at anvende en blandepotte til frakobling af varmekredsen fra gaskedlen. Anvendes der en blandepotte, så skal man vælge indstillingen "1" = "blandepotte indkoblet".

Ved kombination med gulvvarme uden en blandepotte er det nødvendigt at tilslutte en returløbsføler. Hertil skal man vælge indstillingen "0" = "blandepotte udkoblet".

- Returløbstemperaturstyringen fører til en ca. 20 °C højere fremløbstemperatur, derfor skal varmekurven være indstillet fladere (se kapitel 4.5).

**Open verdeler**

Deze functie moet alleen worden geactiveerd bij aansluiting van een extra temperatuurvoeler. Als er geen temperatuurvoeler is aangesloten, dan heeft de instelling geen betekenis.

Bij aangesloten temperatuurvoeler hebben de instellingen 0 en 1 verschillende betekenissen:

"0 = uit" betekent regeling op retourtemperatuur

"1 = aan" betekent open verdeler.

Bij installaties met een grotere waterinhoud is het vereist een open verdeler voor de ontkoppeling van het verwarmingscircuit en het verwarmingstoestel toe te passen. Als er een open verdeler wordt toegepast, dan moet de instelling "1" = "open verdeler aan" worden gekozen.

Bij combinatie met een vloerverwarming zonder open verdeler is de aansluiting van een retourtemperatuurvoeler vereist. Daarbij moet de instelling "0" = "open verdeler uit" worden gekozen.

- De regeling op retourtemperatuur heeft een ca. 20°C hogere aanvoertemperatuur tot gevolg. Daarom moet de stooklijn vlakker worden ingesteld (zie hoofdstuk 4.5).

**Hidrolik makas**

Bu fonksiyon sadece ek bir sensör bağlandığında aktif hale gelmektedir. Bir sensör bağlı değilse, ayarın herhangi bir anlamı yoktur.

Sensör bağlı olduğunda, 0 ve 1 ayarlarının farklı anlamları vardır:

"0 = kapalı" kalorifer tesisatı dönüş suyu sıcaklık ayarı,

"1 = açık" hidrolik makas demektir.

İçinde su miktarının çok olduğu tesisatlarda, kalorifer devresini cihazdan ayırmak için bir hidrolik makasın kullanılması gerekmektedir. Bir hidrolik makas kullanıldığında "1" = "hidrolik makas açık" ayarının seçilmesi gerekmektedir. Hidrolik makası olmayan bir yerden ısıtma sistemiyle kombine edildiğinde bir kalorifer tesisatı dönüş suyu sensörünün bağlanması gerekmektedir. Bu sırada "0" = "hidrolik makas kapalı" ayarının seçilmesi gerekmektedir.

- Kalorifer tesisatı dönüş suyu sıcaklık ayarı yak. 20 °C daha yüksek olan bir kalorifer tesisatı gidiş suyu sıcaklığına neden olmaktadır, bu yüzden ısıtma eğrisinin daha düşük ayarlanması gerekmektedir (bakınız bölüm 4.5).



## Rumtemperatur-regulering for Varmekredsen

Når vejrkompenseringen er monteret på væggen, kan rumtemperaturstyringen aktiveres. Afviger den faktiske temperatur i rummet fra den beregnede temperatur for rummet, så tilpasses den beregnede værdi for fremløbstemperaturen automatisk.

Der kan vælges 2 forskellige måder at regulere rumtemperaturen på:

1. Differencen mellem den beregnede og den faktiske rumtemperatur analyseres og den beregnede fremløbstemperatur korrigeres med en faktor.

Herved kan rumtemperaturen stige op over den beregnede temperatur.

2. Analysen udføres som vist i punkt 1, men varmekredsen udkobles, når den beregnede rumtemperatur nås. Frosisikringen er fortsat garanteret.

## Forøgelse af min. temperatur for varmekredsen

For at opnå en højere fremløbstemperatur ved højere udendørstemperaturer, kan varmekurvns fodpunkt sættes op. Ved udendørstemperaturer under fodpunktet reguleres fremløbstemperaturen på en konstant værdi.

## Kamertemperatuurregeling

Bij wandmontage van het regelapparaat kan de kamertemperatuurregeling geactiveerd worden. Bij afwijking van de werkelijke kamertemperatuur t.o.v. van de gewenste binnentemperatuur wordt de waarde van de gewenste aanvoertemperatuur automatisch aangepast.

Er kunnen 2 soorten verhoging van de ruimtetemperatuur gekozen worden:

1. Het verschil van gewenste en werkelijke ruimtetemperatuur wordt geëvalueerd en de aanvoertemperatuur met een factor gecorrigeerd.

Daarbij kan de ruimtetemperatuur stijgen boven de gewenste temperatuur.

2. De evaluatie gebeurt zoals bij niveau 1, maar bij het bereiken van de gewenste ruimtetemperatuur wordt het verwarmingscircuit uitgeschakeld. De vorstbeveiliging blijft gegarandeerd.

## Nulpuntverhoging

Om bij hogere buitentemperaturen een hogere aanvoertemperatuur te bereiken kan het nulpunt van de stooklijn verhoogd worden. Bij buitentemperaturen onder het nulpunt wordt de aanvoertemperatuur geregeld op een constante waarde.

## İçin oda ısısının kullanılması

Ayarlama cihazı duvara monte edildiğinde oda ısısı kullanma kumandası etkin hale getirilebilir. Gerçek oda ısısı ile istenilen oda ısısı arasında fark oluştuğu zaman, istenilen kalorifer gidiş suyu sıcaklık değeri otomatik olarak uyumlu hale getirilmektedir.

2 farklı oda sıcaklığı artırma türü seçilebilmektedir:

1. İstenilen oda sıcaklığı ile gerçek oda sıcaklığı arasındaki fark değerlendirilmekte ve kalorifer gidiş suyu sıcaklığı bir faktörle düzeltilmektedir.

Bu sırada oda sıcaklığı, istenilen oda sıcaklığının üzerine çıkabilir.

2. Değerlendirmesi 1. aşamadaki gibi yapılmaktadır, ancak istenilen oda sıcaklığına ulaşıldığında ısıtma devresi kapatılmaktadır. Donmaya karşı koruma sistemi aktif kalmaktadır.

## İçin Isı eğrisi dip noktası yükseltilmesi

Dış hava sıcaklığının yüksek olduğu zamanlarda bile, yüksek kalorifer gidiş suyu sıcaklığı elde edebilmek için, ısı eğrisinin dip noktası yükseltilebilir. Isı eğrisi dip noktasının altında kalan dış hava sıcaklıklarında ise kalorifer gidiş suyu sıcaklığı sabit bir değere ayarlanmaktadır.

**DK****Justering af rumtemperatur (RT)**

Når vejrkompenseringen anvendes som rumtemperaturregulator, kan ugunstige påvirkninger på rumtemperaturføleren udlignes med denne funktion.

**Frostsikringsforsinkelse**

For at undgå at varmeanlægget ved god isolerede huse er i vedvarende drift, kan frostsikringen forsinkes fra 0h til 24h. Hvis udendørstemperaturen ligger under +3°C, så startes der ved natfasens start en indkoblingsforsinkelse

Er udendørstemperaturen, efter at forsinkelsen er udløbet, mindre end +3°C, så aktiveres frostsikringen.

**NL****Kamertemperatuur (KT)-aanpassing**

Bij gebruik van een regelapparaat als Kamertemperatuurregelaar kunnen met deze functie ongunstige invloeden op de kamertemperatuurvoeler gecompenseerd worden.

**Vertraging vorstbeveiliging**

Om bij goed geïsoleerde huizen het in bedrijf blijven van de verwarming te vermijden kan de vorstbeveiliging worden vertraagd van 0h tot 24h. Na het begin van de verlagingfase wordt als de buitentemperatuur daalt onder +3°C een inschakelvertraging gestart (pomp blijft uitgeschakeld). Is de buitentemp. na afloop van de vertraging lager dan +3°C dan wordt de vorstbeveiliging geactiveerd.

**TR****Oda ısısı (Odalsı Eşit.) eşitlemesi**

Ayarlama cihazınızın, oda termostatı olarak kullanıldığı durumlarda bu işlev sayesinde oda ısını ölçen duyarlayı olumsuz yönde etkileyen unsurlar dengelenebilmektedir.

**Donma koruması gecikmesi**

yi izole edilmiş evlerde kaloriferin gereksiz devreye girmesini önlemek için donma koruması işlevi 0h ile 24h saat arasında geciktirilebilir. Programa göre gece konumu zamanı başladıktan sonra dış hava sıcaklığı +3 °C'nin altına düştüğü anda ayarlanan „Donma koruması gecikmesi“ süresi çalışmaya başlar (karıştırıcı ve pompalar kapalı kalır). Ayarlanan gecikme süresinden dolmasından sonra bile dış hava sıcaklığı +3 °C'nin altında olması halinde donmaya karşı koruma işlevi etkin hale getirilir.

## Termisk desinfektion - beskyttelse mod legionellabakterier

Hvis funktionen er sat på „ind“, så frigives den termiske desinfektion hver onsdag med den første indstillingsperiode for beholderopvarmningen. Denne funktion understøttes ikke af alle kedler, så informér Dem venligst i den pågældende betjenings- eller installationsvejledning.

Så længe varmeanlægget holder desinfektionen på „ind“, aktiveres cirkulationspumpen af vejrkompenseringen. Den termiske desinfektion varer ca. 2 timer og i dette tidsrum er centralvarmedrift ikke mulig.

☞ Når den termiske desinfektion er aktiveret, rykkes det 1. vindue til beholderopvarmningen automatisk en time frem om onsdagen.

Hvis feriefunktionen er indstillet, så forhindres den termiske desinfektion.

## Offset-udkobling for varmekreds

Vejrkomenseringen er udstyret med en behovsafhængig varmeanlægs-udkobling. Denne funktion kan føre til problemer, hvis udendørstemperaturen stiger hurtigt, men rummene mod nord stadig væk er kølige. På grund af udkoblingen er disse rum ikke blevet varmet op.

For at undgå dette problem kan der indtastes en offset fra 0 °C til 20 °C for varmekredsen. Som regel kan en forøgelse af min. fremløbstemperaturen yderligere anbefales.

## Thermische desinfectie - Legionellabescherming

Is de functie op „aan“ gezet dan wordt elke woensdag met de eerste schakelperiode voor het opwarmen van de indirect gestookte boiler de thermische desinfectie vrijgegeven. Deze functie wordt niet door alle verwarmingstoestellen ondersteund. Lees dit a.u.b. na in de betreffende gebruiksaanwijzing resp. installatiehandleiding van het betreffende verwarmings-toestel. Zolang het verwarmingstoestel in de desinfectiefase is (Desinfectie op „aan“) wordt de warmwatercirculatiepomp aangestuurd door de regelaar. De thermische Desinfectie duurt ca. 2 uur, gedurende deze tijd is geen CV-functie mogelijk.

☞ Als de Thermische desinfectie geactiveerd is wordt het 1ste periode voor het boiler opwarmen op woensdag automatisch één uur vervroegd.

Is de vakantieperiode ingesteld dan wordt de thermische desinfectie gestaakt.

## Offsetuitschakeling

De regelaar is uitgerust met een warmtevraag afhankelijkke verwarmingsuitschakeling. Deze functie kan tot problemen leiden als de buitentemperatuur snel stijgt maar de op het noorden gerichte kamers nog koel zijn. Door de uitschakeling zouden deze ruimtes niet meer verwarmd worden.

Om dit probleem te vermijden kan een offset van 0°C tot 20°C worden ingevoerd. In de regel valt daarnaast een nulpuntverhoging aan te raden.

## Termik dezenfeksiyon - Legionella koruması

Bu işlev „açık“ konumuna getirildiğinde, her çarşamba günü boylar için birinci zaman dilimi ile birlikte termik dezenfeksiyon yapılmaktadır. Bu işlev her cihaz tarafından desteklenmemektedir, lütfen ilgili kullanım veya montaj kılavuzunu okuyunuz. İstima cihazı dezenfeksiyon konumunda bulunduğu sürece, ayarlama cihazı sirkülasyon pompasını kumanda etmektedir. Termik dezenfekte işlemi yaklaşık 2 saat sürmektedir. Bu durumda kalorifer konumu çalışmamaktadır.

☞ Termik dezenfeksiyon aktif konumdaysa, konfor sıcak su konumuna ait 1. pencere çarşamba gününde otomatik olarak bir saat öne alınmaktadır.

Tatil işlevi ayarlanmıssa, termik dezenfeksiyon yapılmamaktadır.

## İçin offset kapanma

Regülatör ihtiyaca başlı bir kalorifer kapatma işleviyle donatılmıştır. Bu işlev, dış ısı çabuk bir şekilde artar, ancak kuzeye bakan odalar henüz soğuk olduğunda sorun yaratabilir. Kapanmasıyla bu odalar artık ısıtılamaz. Bu sorunu çözmek için her bir devre için 0 °C ile 20 °C arasında bir offset ayarlanabilir. Genelde ek olarak bir dip noktası yükseltilmesi tavsiye olunur.

### Temperaturprofil

Med denne funktion køres en temperaturprofil igennem, som f.eks. anvendes til tørring af et cementgulv. Varmekredsens fremløbstemperatur reguleres automatisk til de i tabel 6.2 angivne temperaturer. Alle andre driftsmåder undertrykkes, så længe denne funktion varer.

Ved funktionens start lagres det aktuelle klokkeslæt som starttidspunkt. Skiftet fra den ene dag til den anden under programkørslen sker altid på dette tidspunkt.

Når funktionen er aktiv, vises driftsmåden, dagen og den indstillede fremløbstemperatur i styringens display.

Når funktionen er afbrudt på grund af strømsvigt, så starter styringen derefter automatisk funktionen med den 1. dag (cyklus 1).

Er den 1. cyklus allerede helt afsluttet før strømsvigtet, så kan man indstille den dag, som funktionen skal fortsættes med, på den 23. dag.

Mens funktionen er i gang, skal brænderens spærretid på gaskleden indstilles på "Minimum".

### Temperatuurprofiel

Met deze functie wordt een temperatuurprofiel doorlopen zoals b.v. wordt gebruikt voor de droging van een afwerkvloer. De aanvoertemperatuur van het verwarmingscircuit wordt automatisch geregeld op de in tabel 6.2 opgegeven temperaturen. Alle andere bedrijfsfuncties worden gedurende deze functie onderdrukt.

Bij de start van de functie wordt de huidige tijd opgeslagen als starttijd. De dagwisseling tijdens de programmaafloop gebeurt telkens op dit moment. Terwijl de functie geactiveerd is worden in het display van de regelaar de bedrijfsfunctie, de dag en de gewenste aanvoertemperatuur getoond.

Als de functie wegens netuitval is afgebroken, dan start de regelaar de functie vervolgens automatisch met de 1ste dag (cyclus 1).

Als de 1ste cyclus voor de netuitval reeds volledig werd doorlopen, dan kunt u de dag waarmee de functie moet worden voortgezet instellen op de 23ste dag. Tijdens de functie moet de branderblokkeertijd aan het verwarmingsapparaat op "Minimum" worden ingesteld.

### Sıcaklık profili

Bu fonksiyonla, örn. şap kurutmak için kullanılan bir sıcaklık profili uygulanmaktadır. Isıtma devresinin kalorifer gidiş suyu sıcaklığı otomatik olarak 6.2 tablosunda gösterilen sıcaklıklara ayarlanmaktadır. Bütün diğer işletme türleri bu fonksiyon süresince durdurulmaktadır.

Bu fonksiyon başlatılırken aktüel saat, başlangıç saati olarak kaydedilmektedir. Program süreci içinde gerçekleşen gün atlaması daima bu saatte gerçekleşmektedir. Bu fonksiyon aktif konumdayken, reglerin ekranında işletme konumu, gün ve kalorifer gidiş suyu sıcaklığı gösterilmektedir.

Elektrik kesintisinden dolayı bu fonksiyon yarıda kaldığında, regler sonradan fonksiyonu otomatik olarak 1. günle (Devir 1) başlatmaktadır.

1. devir elektrik kesintisinden önce sonuna kadar tamamlanmışsa, fonksiyonun devam etmesini istediğiniz günü 23. güne ayarlayabilirsiniz.

Bu fonksiyon sırasında ısıtıcı cihaz üzerindeki brülör bekleme süresinin "Minimum" ayarlanması gerekmektedir.

Aktivering af temperaturprofilen

- Drej kontakten **(4)** hen på symbolet .
- Tryk på indstilleren **(3)**, indtil teksten "Temp. Profil" og dagen "0" vises i displayet.
- Aktivering af funktionen: Ved at dreje indstilleren **(3)**, kan dagens nummer ændres. Der kan vælges en dag mellem 1 og 29.
- Deaktivering af funktionen: Drej indstilleren **(3)**, indtil "0" vises i displayet.

Activeren van het temperatuurprofiel

- Draai de schakelaar **(4)** op het symbool .
- Druk de regelaar **(3)** in tot in het display de tekst "Temp. Profil" en de dag "0" verschijnt.
- Activeer de functie: stel de dag in door de regelaar **(3)** te draaien. U kunt een dag kiezen tussen 1 en 29.
- Deactiveer de functie: draai de regelaar **(3)** tot in het display "0" verschijnt.

Sıcaklık profilinin aktifleştirilmesi

- Şalteri **(4)**  sembolüne çeviriniz.
- Ayar düğmesine **(3)** ekranda "Isı profili" yazısı ve gün "0" gösterilene kadar basınız.
- Fonksiyonun aktif hale getirilmesi: Günü ayar düğmesini **(3)** çevirerek artırınız. 1 ile 29 arasında bir gün seçebilirsiniz.
- Fonksiyonun kapatılması: Ayar düğmesini **(3)** ekranda "0" gösterilene kadar çeviriniz.

Cyklus 1 - Cyclus 1 - Devir 1	
Dag	Indstillet fremløbstemperatur
Dag	Gewenste aanvoertemperatuur
Gün	Kalorifer gidiş suyu sıcaklığı
1	25 °C
2	30 °C
3	35 °C
4	40 °C
5 - 12	45 °C
13	40 °C
14	35 °C
15	30 °C
16	25 °C

Tab. 6.2: Temperaturprofilens forløb

Tab. 6.2: Afloop van het temperatuurprofiel

Tab. 6.2: Sıcaklık profili süreci

Cyklus 2 - Cyclus 2 - Devir 2	
Dag	Indstillet fremløbstemperatur
Dag	Gewenste aanvoertemperatuur
Gün	Kalorifer gidiş suyu sıcaklığı
	Pumpe udkoblet
17 - 23	Pomp uit Pompa kapalı
24	30 °C
25	35 °C
26	40 °C
27	45 °C
28	35 °C
29	25 °C

## 7 Fejlmeldinger

Ved fejl vises følgende fejlmeldinger i apparatets display:

### „Fejl“:

Der er en fejl i kedlen.

### „Forbindelse“:

Dataoverføringen fra vejrkompen-  
sering til kedlen er forstyrret.

Kontrollér i kedlens betjeningsvejledning, om De kan afhjælpe denne fejl. I alle andre tilfælde skal De tilkalde Deres VVS-installatør.

### „Service“:

Servicevisningen viser, at kedlen skal serviceres. Efter en driftsperiode, som er indstillet i kedlen, sender denne et servicesignal til vejrkompen-  
seringen. Servicevisningen aktiveres/udføres af kedlen. Denne funktion understøttes ikke af alle kedler, så informér Dem venligst i kedlens betjenings- eller installationsvejledning.

## 7 Foutmeldingen

In het display van het regelapparaat kunnen in geval van een storing de volgende foutmeldingen verschijnen:

„**Storing**“: Het verwarmingstoestel heeft een storing.

„**Verbinding**“: De datatransmissie van de regelaar naar het verwarmingstoestel is gestoord.

Controleer in de gebruiksaanwijzing van het verwarmingstoestel of u deze fout kunt verhelpen. Haal in alle andere gevallen a.u.b. uw installateur erbij.

„**Onderhoud**“: De onderhoudsindicatie geeft aan dat het verwarmingstoestel toe is aan onderhoud. Na een in het verwarmingstoestel ingestelde bedrijfstijd zendt het verwarmingstoestel een onderhouds-  
signaal naar het regelapparaat. De onderhoudsindicatie wordt door het verwarmingstoestel geactiveerd/uitgevoerd. Deze functie wordt niet door alle verwarmingstoestellen ondersteund. Lees dit a.u.b. na in de betreffende gebruiksaanwijzing resp. installatiehandleiding.

## 7 Hata mesajları

Cihazın ekranında çeşitli arızalar halinde aşağıdaki hata mesajları görünebilir:

### „Arıza“:

Isıtma cihazında arıza var.

### „Bağlantı Yok“:

Ayarlama cihazı ile ısıtma cihazı arasındaki veri transferinde arıza var.

Isıtma cihazının kullanım kılavuzunda bu hatayı giderip gidemeyeceğinize bakınız. Diğer bütün durumlarda lütfen Vaillant servise başvurunuz.

### „Bakım“:

Bakım göstergesi, ısıtma cihazınızın bakım zamanının geldiğini ve yapılması gerektiğini göstermektedir. Isıtma cihazında ayarlanmış bir çalışma süresinden sonra ısıtma cihazı ayarlama cihazına bir bakım sinyali göndermektedir. Bakım göstergesi ısıtma cihazı tarafından etkin hale getirilmekte ve gerçekleştirilmektedir. Bu işlev bütün cihazlar tarafından desteklenmemektedir, lütfen ilgili kullanım veya montaj kılavuzunu okuyunuz.

## 8 Frostsikring

Deres vejrkompensering er udstyret med en frostsikringsfunktion. Falder udendørs-temperaturen til under en værdi på +3°C, så fastsættes der automatisk en beregnet fremløbstemperatur i varmeanlægget på mindst 21°C.



**Denne funktion virker kun, hvis der er strøm til kedlen.**

## 9 Dataoverføring

Alt efter forholdene på stedet kan det vare op til 15 minutter, før alle data (udendørstemperatur, DCF, apparatstatus osv.) er aktualiserede.

## 8 Vorstbeveiliging

Uw regelapparaat is uitgerust met een vorstbeveiligingsfunctie. Daalt de buitentemperatuur onder een waarde van +3 °C dan wordt er automatisch een gewenste aanvoertemperatuur voor de verwarming van ten minste 21 °C opgegeven.



**Werkt alleen als het verwarmings-toestel is ingeschakeld en aangesloten is op het lichtnet.**

## 9 Datatransmissie

Al naargelang plaatselijke omstandigheden kan het tot 15 minuten duren tot alle gegevens (buitentemperatuur, DCF, status van het apparaat enz.) geactualiseerd zijn.

## 8 Donmaya karşı koruma

Ayarlama cihazınızın bir donmaya karşı koruma işleviyle donatılmıştır. Dış hava sıcaklığı +3 °C'lik bir değerin altına düştüğünde otomatik olarak ısıtma cihazından en az 21 °C'lik bir kalorifer gidiş suyu talep edilerek ısıtma cihazının çalışması sağlanır.



**DİKKAT Cihazınız bu işlevi sadece gaz ve elektriği açık olduğu durumlarda yapabilir.**

## 9 Veri transferi

Mahalli şartlara bağlı olarak bütün verilerin (dış hava sıcaklığı, DCF, cihaz statüsü vs.) aktüel hale gelmesi 15 dakika kadar sürebilir.

## 10 Telefonfjernstyring

Centralvarmeanlægget kan fjernstyres via en kommunikationsinterface (tilbehør). Blandt andet styres driftsmåden og den beregnede rumtemperatur (læg mærke til installationsvejledningen for tilbehøret). Ved fjernstyring vises symbolet  i displayet, den indstillede beregnede rumtemperatur og den fjernstyrede driftsmåde. Ved aktivering af driftsmådekontakten eller dagtemperaturvælgeren afsluttes fjernstyringen.

## 11 Fabriksindstilling

Hvis vejrkompenseringen skal stilles tilbage på fabriksindstillingerne, så tryk samtidigt på partytasten **(2)** og indstilleren **(3)** (bageste folde-ud-side, side 74), i displayet blinker teksten „**Fabriksindst.**“. Hold de to taster trykket, indtil teksten holder op med at blinke, først nu stilles dataene tilbage.

## 10 Telefoon-afstandsbesturing

De verwarmingsinstallatie kan via een optionele communicatie-interface (toebehoren niet verkrijgbaar in NL) op afstand worden bestuurd. Bestuurd worden onder andere de bedrijfsfunctie en de gewenste ruimtetemperatuur (neem de installatiehandleiding van het toebehoren in acht). Bij afstandsbesturing verschijnt in het display het symbool , de ingestelde gewenste ruimtetemperatuur en de op afstand bestuurde bedrijfsfunctie. Door de bedrijfsfunctieschakelaar of de dagtemperatuurregelaar te activeren wordt de afstandsbesturing beëindigd.

## 11 Fabrieksinstelling

Als u het regelapparaat wilt terugzetten op de fabrieksinstellingen dan drukt u de partytoets **(2)** en de regelaar **(3)** tegelijkertijd in (uitklappagina achteraan, pagina 74). In het display knippert de tekst „**Fabr.inst.**“. Houd de beide toetsen zolang ingedrukt tot de tekst niet meer knippert. Pas dan wordt de fabrieksinstelling teruggezet.

## 10 Telefonla uzaktan kumanda

Kalorifer tesisatı bir iletişim arayüzü (aksesuar) üzerinden uzaktan kumanda edilebilir. Kumanda edilebilen işlevler arasında çalışma türü ve istenilen oda sıcaklığı da bulunmaktadır (aksesuarın montaj kılavuzuna dikkat ediniz). Uzaktan kumanda sırasında ekranda  sembolü, ayarlanmış olan istenilen oda sıcaklığı ve uzaktan kumanda edilen çalışma türü gösterilmektedir. Çalışma türü şalteriyle veya gündüz sıcaklık ayarı düğmesiyle uzaktan kumanda konumu bitirilmektedir.

## 11 Fabrika ayarı

Ayarlama cihazınızı fabrika ayarlarına geri döndürmek istiyorsanız, parti tuşuna **(2)** ve ayar şalterine **(3)** (arkadaki katlanılabilir sayfa, sayfa 74) aynı anda basınız, ekranda „**Fabrika ayar**“ yazısı yanıp sönmektedir. Bu iki tuşu yazının yanıp sönməsi durana kadar basılı tutunuz. Böylelikle tüm ayarlar fabrika ayarlarına geri dönmüş olacaktır.



## 12 Fabriksgaranti

Vaillant giver Dem som ejer af gaskedlen en garanti på to år regnet fra opstartsdatoen. I denne garantiperiode afhjælper Vaillant kundeservice gratis materiale- eller fabrikationsfejl på styringen.

For fejl, som ikke skyldes materiale- eller fabrikationsfejl, f. eks. på grund af en usagkyndig installation eller ureglementeret anvendelse, påtager vi os ikke noget ansvar.

Fabriksgarantien dækker kun, når installationen er udført af en VVS-installatør/el-installatør. Hvis der udføres service/reparationer af andre end vores kundeservice, så bortfalder fabriksgarantien, medmindre dette arbejde er udført af en VVS-installatør. Fabriksgarantien bortfalder yderligere, hvis der er monteret dele i anlægget, som Vaillant ikke har godkendt.

## 12 Fabrieksgarantie

Fabrieksgarantie wordt verleend alleen indien de installatie is uitgevoerd door een door Vaillant B. V. erkende installateur conform de installatievoorschriften van het betreffende product.

De eigenaar van een Vaillantproduct kan aanspraak maken op fabrieksgarantie welke conform zijn aan de algemene garantiebepalingen van Vaillant B. V. Garantiewerkzaamheden worden uitsluitend door de servicedienst Vaillant B. V. of door een door Vaillant B. V. aangewezen installatiebedrijf uitgevoerd. Eventuele kosten die gemaakt zijn voor werkzaamheden aan een Vaillantproduct gedurende de garantieperiode komen alleen in aanmerking voor vergoeding indien vooraf toestemming is verleend aan een door Vaillant B. V. aangewezen installatiebedrijf en als het conform de algemene garantiebepalingen een werkelijk garantiegeval betreft.

## 12 Fabrika garantisi

Mamülün bütün parçaları dahil olmak üzere tamamı, sadece Vaillant teknik servisi tarafından yapılması durumunda firmamızın garanti kapsamındadır. Garanti süresi cihazın devreye alınmasıyla başlar ve BİR YILDIR. Mamülün garanti süresi içinde gerek malzeme, gerekse imalat ve montaj hatalarından dolayı arızalanması sonucu bakım ve onarım işçilik masrafı ve yedek parça bedeli alınmaksızın bedelsiz olarak yapılacaktır. Cihazı Vaillant teknik servisi tarafından montaj yapılmadığı durumlarda veya kullanma kılavuzuna uymama sonucu meydana gelen arızalar için firmamız mesuliyet kabul etmez.



## Installationsvejledning

	Side
<b>1 Generelt</b> .....	<b>52</b>
<b>2 Installation af vejrkompenseringen</b> .....	<b>53</b>
2.1 Vægmontering .....	53
2.2 El-tilslutning .....	56
2.3 Montering i kedlen .....	58
<b>3 Udendørsføler 693</b> .....	<b>61</b>
3.1 Monteringssted .....	61
3.2 Montering af udendørsføleren ..	62
3.3 El-tilslutning .....	62
<b>4 DCF-modtageren</b> .....	<b>64</b>
4.1 Monteringssted .....	64
4.2 Montering af DCF-modtageren ..	66
4.3 El-tilslutning .....	68
<b>5 Første opstart</b> .....	<b>70</b>
Betjeningslementer og funktioner ..	76
Tekniske data .....	77

## Montagehandleiding

	pagina
<b>1 Algemeen</b> .....	<b>52</b>
<b>2 Regelapparaat monteren</b> .....	<b>53</b>
2.1 Wandmontage .....	53
2.2 Elektrische aansluiting .....	56
2.3 Montage in het verwarmingstoestel .....	58
<b>3 Buitenvoeler 693</b> .....	<b>61</b>
3.1 Montageplaats .....	61
3.2 Montage van de buitenvoeler ..	62
3.3 Bedrading .....	62
<b>4 DCF-ontvanger</b> .....	<b>64</b>
4.1 Montageplaats .....	64
4.2 Montage van de DCF-ontvanger ..	66
4.3 Bedrading .....	68
<b>5 Eerste ingebruikname</b> .....	<b>70</b>
Display, overzicht .....	76
Technische gegevens .....	77

## Montaj kılavuzu

	Sayfa
<b>1 Genel hususlar</b> .....	<b>52</b>
<b>2 Cihazın monte edilmesi</b> .....	<b>53</b>
2.1 Duvara montajı .....	53
2.2 Elektrik bağlantısı .....	56
2.3 Isıtma cihazı üzerine montajı .....	58
<b>3 Dış hava duyargası 693</b> .....	<b>61</b>
3.1 Montaj yeri .....	61
3.2 Dış hava duyargası montajı .....	62
3.3 Kablo bağlantıları .....	62
<b>4 DCF alıcısı</b> .....	<b>64</b>
4.1 Montaj yeri .....	64
4.2 DCF alıcısının montajı .....	66
4.3 Kablo bağlantıları .....	68
<b>5 İlk devreye alma</b> .....	<b>70</b>
Ekran, genel görünüm .....	76
Teknik Bilgiler .....	77

DK

## 1 Generelt



Installationen, den elektriske tilslutning, indstillingerne på apparatet samt første opstart må kun udføres af en autoriseret installatør!

### CE-mærkning

Med CE-mærkningen er det dokumenteret, at vejrkompenseringerne VRC 410 i forbindelse med Vaillant gaskedler opfylder de grundlæggende krav stillet i direktivet Elektromagnetisk kompatibilitet (EMC, Rådets direktiv 89/336/EØF).

NL

## 1 Algemeen



De montage, de elektrische aansluiting, de instellingen in het regelapparaat en de eerste ingebruikname mogen alleen worden uitgevoerd door een erkend installatiebedrijf!

### CE-markering

Met de CE-markering wordt gedocumenteerd dat de regelapparaten VRC 410 in combinatie met Vaillant verwarmingsapparaten voldoen aan de fundamentele eisen van de richtlijn over de elektromagnetische verdraagbaarheid (EMC richtlijn 89/336/EEG).

TR

## 1 Genel hususlar



Montaj, elektrik bağlantısı, cihazın ayarları ve ilk devreye alınması sadece yetkili, uzman kişiler tarafından yapılabilir!

### CE işareti

CE işaretiyle, VRC 410 ayarlama cihazlarının Vaillant ısıtma cihazlarıyla birlikte, elektromanyetik uygunluk kurallarının (Kural 89/336/EEC) temel taleplerini yerine getirdikleri belgelenmektedir.

## 2 Installation af vejrkompenseringen

Vejrkompenseringen kan anbringes direkte i gaskedlens betjeningspanel eller som fjernbetjening på en væg.

### 2.1 Vægmontering

**Ved anvendelse af en vejrkompensering med rumtemperaturføler** skal man ved vægmontering være opmærksom på følgende:

Det bedste monteringssted er normalt i boligens vigtigste rum på en indervæg i en højde på ca. 1,5 m. Her skal vejrkompenseringen uhindret af møbler, forhæng eller andre genstande kunne registrere den cirkulerende rumluft. Anbringelsesstedet skal vælges sådan, at vejrkompenseringen ikke direkte kan blive påvirket hverken af træk fra døre eller vinduer eller af varmekilder som radiatorer, skorstensvæg, fjernsyn eller sollys. I rummet, hvor vejrkompenseringen er anbragt, skal alle ventilerne på radiatorerne være åbnet helt, når rumtemperaturreguleringen er aktiveret.

## 2 Regelapparaat monteren

Het regelapparaat kan direct in het bedieningspaneel van het verwarmings-toestel of als **afstandsbedieningsapparaat** aan de wand aangebracht worden.

### 2.1 Wandmontage

**Bij gebruik van het regelapparaat met binnentemperatuurregeling** moet voor de wandmontage rekening worden gehouden met het volgende:

de gunstigste montageplaats is meestal in woonkamer aan een binnenwand op een hoogte van ca. 1,5 m t.o.v. de vloer. Daar moet het regelapparaat de circulerende binnenlucht – ongehinderd door meubels, gordijnen of andere voorwerpen – kunnen registreren. De plaats moet zo worden gekozen dat noch tocht van deuren of ramen noch warmtebronnen zoals radiatoren, warme schoorsteenmuren, televisie of zonnestrallen het regelapparaat direct kunnen beïnvloeden. In de kamer waarin het regelapparaat is aangebracht moeten alle radiatorkranen volledig zijn geopend als de binnentemperatuurregeling is geactiveerd.

## 2 Cihazın monte edilmesi

Ayarlama cihazınız, doğrudan ısıtma cihazının elektrik kutusu üzerine veya **uzaktan kumanda cihazı** olarak bir duvara monte edilebilir.

### 2.1 Duvara montajı

**Oda ısısı kullanımı olan ayarlama cihazının** duvara montajında aşağıdaki hususlara dikkat edilmesi gerekmektedir:

En uygun montaj yeri genelde evin en çok oturulmuş odasının iç duvarında ve yerden yaklaşık 1,5 m yüksekliktedir. Burada ayarlama cihazı sirkülasyon halindeki oda havasını – mobilyalardan, perdelerden ve diğer eşyalardan engellenmeden – algılayabilmelidir. Cihazın takılacak yeri ne kapı ve camlardan girecek cereyana ne de radyatör, şömine duvarı, televizyon veya güneş ışınları gibi ısı kaynaklarından doğrudan etkilenmeyecek şekilde seçilmelidir. Cihazınızın takılacağı odada, oda ısısı kullanımı etkin haldeyken, bütün radyatör vanalarının tamamiyle açık olması gerekmektedir.

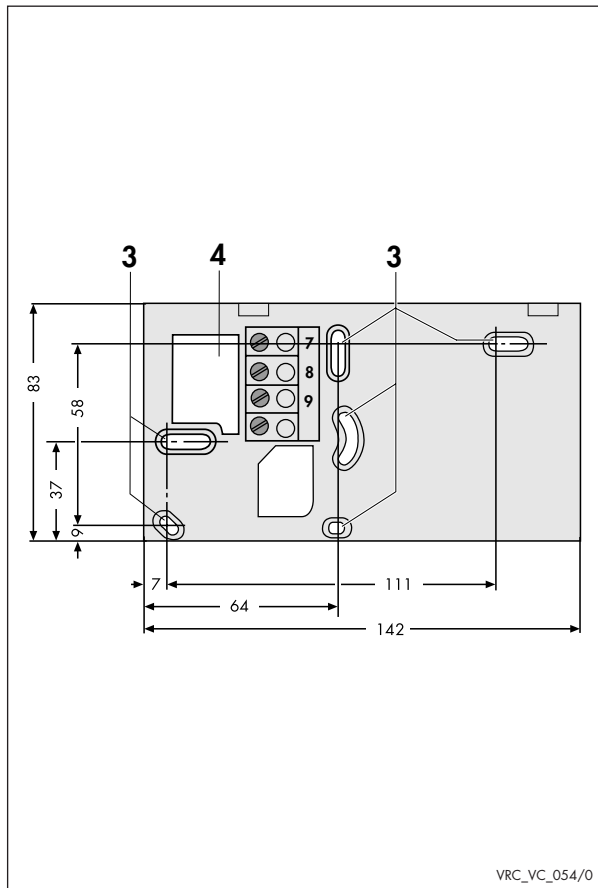
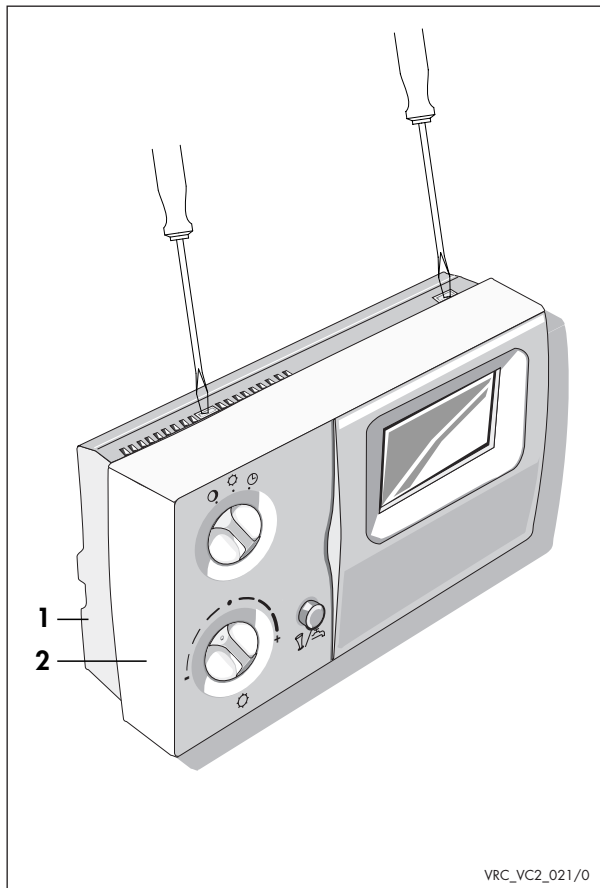

## 2.1 Vægmontering (fortsat)

Det er mest hensigtsmæssigt at trække de elektriske ledninger til kedlen før vejrkompenseringen anbringes.

Gå frem på følgende måde:

- Forvis Dem om, at ledningen til vejrkompenseringen ikke er strømførende (sluk kedlen på hovedafbryderen).
- Tryk spidsen på en skruetrækker let ned i holdeknasterne på vejrkompenseringens overside og tag montagepladen (1) af vejrkompenseringen (2).
- Bor to huller (3) med en diameter på 6 mm i henhold til omstående figur og sæt de medleverede rawplugs ind i hullerne.
- Før tilslutningskablet ind gennem kabelgennemføringen (4).
- Fastgør montagepladen på væggen med de to medleverede skruer.
- Tilslut kablet ifølge kapitel 2.2 „Elektrisk tilslutning“. Læg mærke til henvisningerne!
- Anbring vejrkompenseringens overdel sådan på montagepladen, at stifterne passer ind i åbningerne på overdelens bagside.
- Tryk vejrkompenseringens overdel ned på montagepladen, indtil den griber fat.

## 2.1 Wandmontage (vervolg)

Leg de elektrische leidingen naar het verwarmingstoestel om praktische redenen reeds voor het aanbrengen van het regelapparaat. Ga als volgt te werk, zie de afbeelding hiernaast:

- overtuig u er van dat de kabel naar het regelapparaat spanningsloos is;
- druk de punt van een schroeven-draaier zacht in de bevestigings-nokken aan de bovenkant van het regelapparaat en neem de montage-plaat (1) van het regelapparaat (2) af;
- markeer twee bevestigingspunten (3) op de wand en boor de gaten met een steen/betonboor met een diameter van 6 mm in de wand en steek de meegeleverde pluggen erin;
- voer de aansluitkabel door de kabeldoorvoer (4);
- bevestig de montageplaat met de beide meegeleverde schroeven aan de wand;
- sluit de aansluitkabel aan zoals beschreven in het volgende hoofdstuk 2.2 „Elektrische aansluiting“. Neem de aanwijzingen in acht!
- zet het regelapparaat zo op de montageplaat dat de contactstiften aan de achterkant van het regelapparaat in de contactpunten van de montageplaat passen;
- druk het regelapparaat op de montageplaat tot deze er inklikt.

## 2.1 Duvara montajı (devamı)

Isıtma cihazına gidecek kabloları daha pratik olacağından, ayarlama cihazını takmadan önce çekiniz. Daha sonra aşağıdaki işlemleri sırasıyla yapınız:

- Ayarlama cihazınıza giden kablo üzerinde elektrik olmadığından emin olunuz.
- Bir tornavidanın ucunu ayarlama cihazı üst kısmındaki tutucu kamaların içine hafifçe bastırınız ve montaj plakasını (1) cihazdan (2) ayırınız.
- Yandaki şekildeki gibi cihazınızı monte edeceğinize yere çapları 6 mm olan iki adet tuturma deliği (3) deliniz ve ambalajda beraberinde verilen dübelleri deliklere yerleştiriniz.
- Bağlantı kablosunu kablo deliğinden (4) geçiriniz.
- Montaj plakasını ambalajda beraberinde verilen iki adet vidayla duvara tutturunuz.
- Bağlantı kablosunu bölüm 2.2. deki „Elektrik bağlantısı“ bölümüne göre bağlayınız. Uyarılara dikkat ediniz!
- Cihazın üst kısmını montaj plakasına, üst kısmın arka tarafındaki pimler plaka üzerindeki yerlerine, girecek şekilde yerleştiriniz.
- Cihazın üst kısmını, yerine oturana kadar montaj plakası üzerine bastırınız.

Udendørsføler  
Buitenvoeler  
Dış hava duyargası

VRC 693

VRC 692

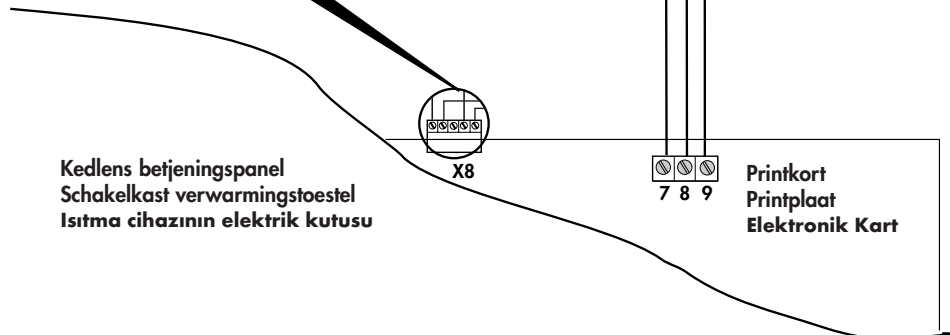
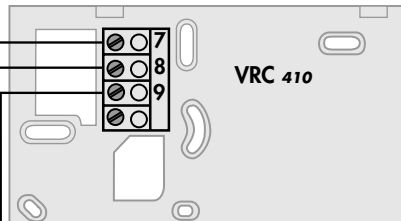
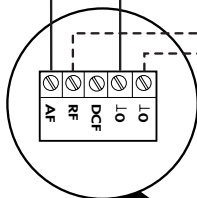

Kedlens betjeningspanel  
Schakelkast verwarmingstoestel  
Isıtma cihazının elektrik kutusu

X8

7 8 9

Printkort  
Printplaat  
Elektronik Kart



## 2.2 El-tilslutning

El-tilslutning må kun udføres af en autoriseret fagmand.



**Livsfare på grund af elektriske stød på spændingsførende tilslutninger.**

**Før der arbejdes på varme-anlægget, skal strømtilførslen kobles fra og sikres mod genindkobling.**

- Åbn kedlens betjeningspanel ifølge installationsvejledningen.
- Udfør ledningsføringen af tilslutningen ifølge den omstændige figur.
- ☞ Tilslut udendørsføleren på stikplads X8 i kedlens betjeningspanel.
- ☞ Tilslut VRC 410 på tilslutnings-klemmerne 7,8,9.
- ☞ Ved tilslutningen af VRC 410 skal der sættes en lus mellem klemme 3 og 4 på kedlen.
- ☞ **Returløbstemperaturstyring** (gulvarme): Monter føleren VRC 692 i returløbet og tilslut den. På grund af den ca. 20 °C højere fremløbstemperatur skal varmekurven indstilles fladere (se kapitel 4.5 og kapitel 6 under "Blandepotte").
- Hydraulisk omskifter:** Monter dyrkrøret i omskifteren, tilslut det som vist på billedet og tilpas indstillingen (kapitel 6 Specialfunktioner).
- ☞ Det er vigtigt, at kabeltilslutningerne til VRC 410 ikke løber parallelt med 230 Volt kabler, da dette kan medføre forstyrrelser på kedlen.

## 2.2 Elektrische aansluiting

De elektrische aansluiting mag alleen worden uitgevoerd door een erkend installatiebedrijf.



**Levensgevaarlijk door aanraking van spanningsvoerende delen. Voor werkzaamheden aan het verwarmingstoestel de stekker uit de wandcontactdoos nemen.**

- Open de schakelkast van het verwarmingstoestel volgens de installatiehandleiding;
- voer de aansluitbedrading uit volgens de afbeelding hiernaast;
- ☞ op de stekkerpositie X8 in de schakelkast van het verwarmingstoestel wordt de buitenvoeler aangesloten;
- ☞ op de aansluitklemmen 7, 8, 9 wordt de VRC 410 aangesloten;
- ☞ bij aansluiting van de VRC 410 moet de doorverbinding tussen klem 3 en 4 van het verwarmingstoestel gebruikt worden/aanwezig zijn.
- ☞ **Regeling op retourtemperatuur** (vloerverwarming): voeler VRC 692 in de retour monteren en aansluiten. Vanwege de ca. 20°C hogere aanvoertemperatuur de stooklijn vlakker instellen (zie hoofdstuk 4.5 en hoofdstuk 6 onder "Open verdeler").
- Open verdeler:** dempelvoeler in de verdeler monteren, aansluiten conform de afbeelding en de instelling (hoofdstuk 6 Speciale functies) aanpassen.

## 2.2 Elektrik bağlantısı

Elektrik bağlantısı sadece yetkili uzman kişiler tarafından yapılmalıdır.



**Elektrik akımı ve gerilim olan kablo bağlantılarında cereyan çarpmasından dolayı hayati tehlike mevcuttur. Cihazda çalışmalar yapılmadan önce elektrik girişini kesiniz ve tekrar açılmaması için emniyete alınız.**

- Isıtma cihazının elektrik kutusunu montaj kılavuzundaki açıklamalara göre açınız.
- Kablo uçları bağlantılarını yandaki şekle uygun olarak yapınız.
- ☞ Isıtma cihazının elektrik kutusundaki X8 bağlantı yerine dış hava duyargası bağlanmaktadır.
- ☞ 7,8,9 numaralı klemens uçlarına karıştırıcı modülü bağlanmaktadır.
- ☞ **VRC 410** bağlandığında ısıtma cihazının 3 ve 4 numaralı klemensleri arasına bir köprü takılması gerekmektedir.
- ☞ **Kalorifer tesisatı dönüş suyu ayarı** (yerden ısıtma sistemi): VRC 692 sensörünü dönüş suyu sistemi üzerine monte ediniz ve bağlantılarını yapınız. Yakl. 20°C daha yüksek olan kalorifer tesisatı gidiş suyu sıcaklığından dolayı ısıtma eğrisini daha düşük ayarlayınız (bakınız bölüm 4.5 ve bölüm 6 "Hidrolik makas" başlığı altında).
- Hidrolik makas:** Daldırmalı sensörü makas üzerine monte ediniz, bağlantılarını şekle göre yapınız ve ayarını (Bölüm 6 Özel fonksiyonlar) ayarlayınız.

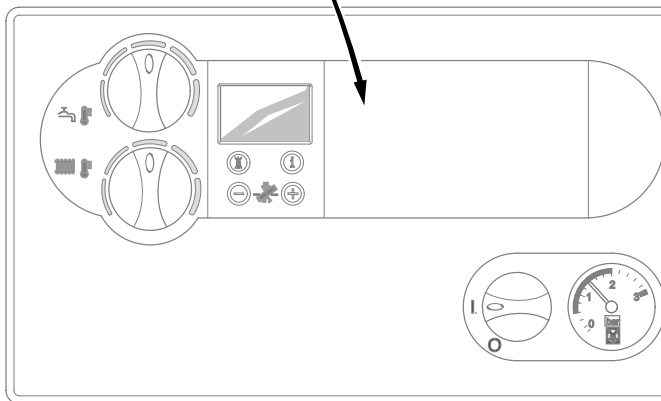
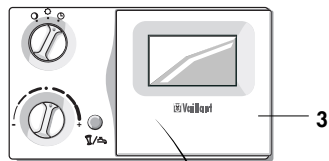
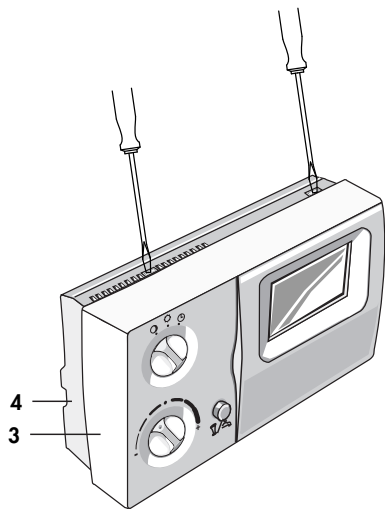

### 2.3 Montering i kedlens betjeningspanel

Monteringen i kedlen må kun udføres af en autoriseret fagmand.



**Livsfare på grund af elektriske stød på spændingsførende tilslutninger.**

**Før der arbejdes på varme-anlægget, skal strømtilførslen kobles fra og sikres mod geindkobling.**

- Tryk spidsen på en skruetrækker let ned i holdeknasterne på vejrkompenseringens overside og tag montagepladen (4) af vejrkompenseringen (3).
- ☞ Montagepladen er ikke nødvendig til monteringen i kedlens betjeningspanel.
- Åbn kedlens betjeningspanel ifølge kedlens installationsvejledning.
- Klik blindpladen (1) fri af betjeningspanelet (2) og træk blindpladen ud for neden.
- Sæt vejrkompenseringen (3) ind i åbningen på betjeningspanelet. Yderligere tilslutning er ikke nødvendig.
- ☞ Installeres vejrkompenseringen i kedlens betjeningspanel, så deaktiveres rumtemperaturreguleringen automatisk.

### 2.3 Montage in het verwarmingstoestel

De montage in het verwarmingstoestel mag alleen worden uitgevoerd door een erkend installatiebedrijf.



**Levensgevaarlijk door aanraking van spanningsvoerende delen. Voor werkzaamheden aan het verwarmingstoestel de stekker uit de wandcontactdoos nemen.**

- Druk de punt van een schroevendraaier zacht in de bevestigingsnokken aan de bovenkant van het regelapparaat en neem de montageplaat (1) van het regelapparaat (2) af;
  - ☞ de montageplaat is niet nodig voor de inbouw in het verwarmingstoestel;
- open de schakelkast van het verwarmingstoestel volgens de installatiehandleiding van het verwarmingstoestel;
- Ontgrendel de blinde afdekplaat (1) in de schakelkast (2) en neem de blinde afdekplaat er naar beneden toe af.
- steek het regelapparaat (3) in de opening van het bedieningspaneel. Er is geen bedrading vereist.
  - ☞ Wordt het regelapparaat geïnstalleerd in de schakelkast van het verwarmingstoestel dan wordt de binnentemperatuurregulering automatisch gedeactiveerd.

### 2.3 Isıtma cihazı üzerine montajı

Ayarlama cihazınızın ısıtma cihazı üzerine montaj işi sadece yetkili uzman kişiler tarafından yapılmalıdır.



**Elektrik akımı ve gerilim olan kablo bağlantılarında cereyan çarpmasından dolayı hayati tehlike mevcuttur. Cihazda çalışmalar yapılmadan önce elektrik girişini kesiniz ve tekrar açılmasını için emniyete alınınız.**

- Bir tornavidanın ucunu ayarlama cihazınızın üst kısmındaki tutucu kamaların içine hafifçe bastırınız ve montaj plakasını (4) cihazdan (3) ayırınız.
  - ☞ Ayarlama cihazının ısıtma cihazı üzerine monte edildiği durumlarda montaj plakası gerekli değildir.
- Isıtma cihazının elektrik kutusunu cihazın montaj kılavuzundaki açıklamalara göre açınız.
- Elektrik kutusu (2) üzerindeki kapağı (1) tırnaklarından kurtarınız ve kapağı aşağı doğru çekerek çıkartınız.
- Ayarlama cihazınızı (3) elektrik kutusu üzerinde kalan boşluğa yerleştiriniz. Bu durumda kablo çekilmesi gerekli değildir.
  - ☞ Ayarlama cihazının ısıtma cihazı elektrik kutusu üzerine monte edildiğinde, oda ısısı kullanımı otomatik olarak devre dışı bırakılmaktadır.

DK

### 2.3 Montering i kedlens betjeningspanel (fortsat)

- Luk kedlens betjeningspanel ifølge installationsvejledningen.
- Tilslut igen strømforsyningen og stil kedlens hovedafbryder på „I“.

NL

### 2.3 Montage in het verwarmingstoestel (vervolg)

- Sluit de schakelkast van het verwarmingstoestel volgens de installatiehandleiding;
- steek de stekker weer in de wandcontactdoos en zet de hoofdschakelaar van het verwarmingstoestel op „I“.

TR

### 2.3 Isıtma cihazı üzerine montajı (devam)

- Isıtma cihazının elektrik kutusunu cihazın montaj kılavuzundaki açıklamalara göre kapatınız.
- Elektrik girişini açınız ve ısıtma cihazının ana şalterini „I“ konumuna getiriniz.

### 3 Udendørsføler VRC 693

#### 3.1 Monteringssted

Udendørsføleren bør anbringes på den side af huset, hvor de mest benyttede rum ligger. Hvis denne side ikke entydigt kan fastlægges, så skal udendørsføleren anbringes på husets nord- eller nordvest-side.

For at give en optimal registrering af udendørstemperaturen bør føleren ved bygninger på op til 3 etager anbringes i en højde på ca. 2/3 af facadens højde. Ved højere bygninger kan det anbefales at montere føleren mellem den 2. og 3. etage.

Monteringsstedet bør hverken ligge i læ eller specielt i træk, og det må ikke være udsat for direkte sollys. Føleren skal mindst have en afstand på 1 m til åbninger i ydervæggen, hvor der konstant eller af og til kan strømme varm luft ud.

### 3 Buitenvoeler VRC 693

#### 3.1 Montageplaats

De buitenvoeler moet worden aangebracht aan de kant van het huis waar de meest gebruikte ruimtes liggen. Indien deze kant niet eenduidig kan worden vastgelegd dan moet de buitenvoeler aan de noord- of noordwestkant van het huis worden aangebracht.

Om de buitentemperatuur optimaal te registreren moet de buitenvoeler bij gebouwen tot 3 verdiepingen op ongeveer 2/3 van de hoogte van de gevel aangebracht worden. Bij hogere gebouwen valt het aan te raden de buitenvoeler tussen de 2<sup>e</sup> en 3<sup>e</sup> verdieping aan te brengen. De plaats waar de buitenvoeler wordt aangebracht hoeft noch beschermd tegen de wind noch erg in de wind gelegen te zijn en hoeft niet te zijn blootgesteld aan direct zonlicht. Het apparaat moet minstens 1 m verwijderd zijn van openingen in de buitenmuur waaruit voortdurend of bij momenten warme lucht kan stromen.

Al naargelang de toegankelijkheid van de montageplaats kan worden gekozen tussen de muuropbouw- en de muurinbouwuitvoering.

### 3 Dış hava duyargası VRC 693

#### 3.1 Montaj yeri

Dış hava duyargası, evin en çok kullanılan odalarının bulunduğu cephesine takılmalıdır. Bu cephe kesin bir şekilde belirlenemediğinde evin kuzey veya kuzeybatı cephesine takılması gerekmektedir.

3 kata kadar yüksekliği olan binalarda dış hava sıcaklığının en iyi bir şekilde algılanabilmesi için duyurga cephenin yaklaşık yerden 2/3'ü kadar yüksekliğine takılmalıdır. Daha yüksek binalarda ise 2. ile 3. kat arasına takılması tavsiye olunur. Takılacak yer ne rüzgardan korunmuş, ne de çok rüzgar esen ve ne de doğrudan güneş ışınlarına maruz kalacak bir yer olmalıdır. İçlerinden sürekli veya zaman zaman sıcak hava çıkabilecek hava kanalları bulunan delikler ile duyurga arasında en az 1 m mesafe bırakılması gerekmektedir.

Montaj yerine ulaşılabilme olanağına göre ya duvar üstü, ya da duvar içi model seçilebilir.

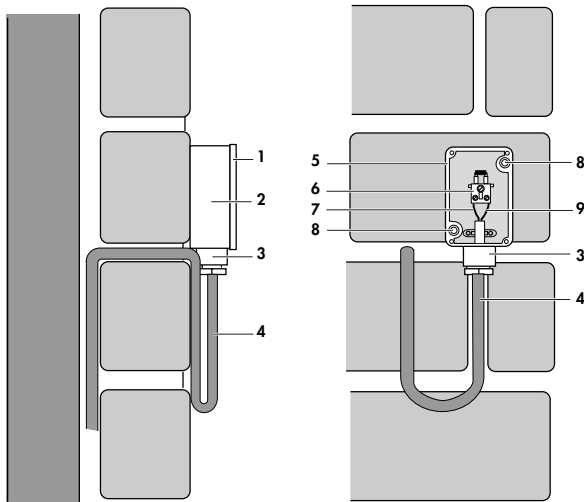

VRC\_VC\_158/0

Udendørsføler  
Buitenvoeler  
Dış hava duyargası

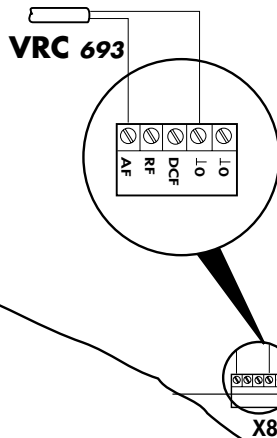

Printkort  
Printplaat  
Elektronik Kart

Kedlens betjeningspanel  
Schakelkast verwarmingstoestel  
Isıtma cihazı elektrik kutusu

VRC\_VC2\_006/1

### 3.2 Montering af uendørsføleren

- Fjern dækslet (1) fra følerhuset og monter følerhuset på væggen med 2 skruer gennem de forborede huller (8).
- ☞ Udeføleren skal monteres på væggen i den position, som er vist på omstændet figur! Kabelindføringen (3) skal pege nedad.
- Tilslutningskablet (4) med min.  $2 \times 0,75 \text{ mm}^2$  installeres og trækkes nedefra gennem kabelindføringen (3). Både følerhusets og bygningens vandtæthed skal sikres via omhyggelig kabelføring og udførelse af arbejdet.

### 3.3 El-tilslutning

- Forbind tilslutningsklemmerne med ledninger svarende til tilslutningsskemaet på den omstående figur.
- Kontrollér at pakningen til følerhuset er fastgjort korrekt i dækslet (1) og tryk dækslet fast på følerhuset.
- Fastgør følerens dæksel (1) med de vedlagte skruer på følerhuset (2).

### 3.2 Montage van de buitenvoeler

- Verwijder de deksel (1) van de behuizing (2) en bevestig de behuizing met 2 schroeven via de bevestigingsboringen (8) aan de muur; ☞ het apparaat moet in de inbouwpositie zoals getoond in de afbeelding hiernaast aan de muur bevestigd worden! De kabelinvoer (3) moet naar beneden wijzen;
- aansluitkabel (4) met min.  $2 \times 0,75 \text{ mm}^2$  op de plaats van montage leggen en van onder door de kabelinvoer (3) naar binnen trekken.

**De waterdichtheid van de zowel de voeler als het gebouw moet worden gegarandeerd door een adequate kabelgeleiding en zorgvuldige werkwijze.**

### 3.3 Elektrische aansluiting

- Bedraad de aansluitklemmen conform het aansluitschema volgens de afbeelding hiernaast;
- overtuig u er van dat de pakking correct in de deksel is bevestigd en druk de deksel (1) op de behuizing (2);
- Bevestig de deksel (1) met de meegeleverde schroeven aan de behuizing (2).

### 3.2 Dış hava duyargası montajı

- Gövdenin muhafaza kapağını (1) çıkartınız ve gövdeyi 2 vidayla tutturma deliklerinden (8) duvara tutturunuz.
- ☞ Cihazın, yandaki şekilde görünen takma konumunda duvara monte edilmesi gerekmektedir! Kablo giriş yeri (3) aşağı doğru bakmalıdır.
- En az  $2 \times 0,75 \text{ mm}^2$  olan bağlantı kablosu (4) ayarlama cihazı ile duyarga arasına döşeyiniz ve kablunun ucunu duyarganın altındaki kablo giriş yerinden (3) içeriye doğru çekiniz. Uygun bir kablo kanalı seçerek ve itinalı çalışarak duyarganın ve binanın su geçirmezliği sağlanmalıdır.

### 3.3 Elektrik bağlantısı

- Klemenslere kabloları yandaki şekildeki bağlantı şemasına göre bağlayınız.
- Gövde contasının gövdenin üst kısmına (1) doğru olarak takıldığından emin olunuz ve gövdenin üst kısmını gövdeye bastırınız.
- Gövdenin üst kısmını (1) beraberinde verilen vidalarla gövdenin alt kısmına (2) tutturunuz.

## 4 DCF-modtageren

Vær ved monteringen opmærksom på, at synkroniseringstiden ligger på ca. 5 minutter og ved ugunstige forhold også lidt mere (op til 20 minutter). I denne periode indstilles vejrkompenseringens klokkeslæt automatisk.

DCF-modtageren har en indbygget udendørsføler, således at denne kan anvendes i stedet for en planlagt eller allerede eksisterende udendørsføler.

### 4.1 Monteringssted

DCF-modtageren med integreret udendørsføler bør anbringes på den side af huset, hvor de mest benyttede rum ligger. Hvis denne side ikke entydigt kan fastlægges, så skal DCF-modtageren anbringes på husets nord- eller nordvest-side.

- ☞ Man bør dog undgå ydervægge på dagligstuer eller rum, hvor man kan regne med at der befinder sig fjernsynsapparater, computermonitører, dataledninger eller andre apparater, som producerer forstyrrende magneffelter.
- ☞ Hvis ovennævnte er tilfældet kan det anbefales at overholde en afstand på ca. 2 m til forstyrrelseskilden.

## 4 DCF-ontvanger

Houd er bij de montage a.u.b. rekening mee dat de synchronisatietijd ongeveer 5 minuten bedraagt, onder ongunstige omstandigheden zelfs iets langer (tot 20 minuten). In deze tijd wordt de tijd van het regelapparaat automatisch ingesteld. De DCF-ontvanger bezit een ingebouwde buitentemperatuurvoeler zodat deze kan worden gebruikt voor een geplande of reeds voorhanden buitentemperatuurvoeler.

### 4.1 Montageplaats

De DCF-ontvanger met geïntegreerde buitentemperatuurvoeler moet worden aangebracht aan de kant van het huis waar de meest gebruikte ruimtes liggen. Indien deze kant niet eenduidig kan worden vastgelegd dan moet de buitentemperatuurvoeler aan de noord- of noordwestkant van het huis worden aangebracht.

- ☞ Daarbij moet u echter buitenmuren van woonkamers of ruimtes waarin televisieapparaten, computermonitoren, dataleidingen of andere storende apparaten staan welke magneetvelden opwekken vermijden.
- ☞ Het wordt aangeraden in dit geval een afstand van ca. 2 m tot de stoorbron aan te houden.

## 4 DCF alıcısı

Lütfen montaj sırasında, senkronizasyon süresinin yaklaşık 5 dakika sürdüğünü ve elverişsiz şartlarda daha da fazla (20 dakikaya kadar) sürebileceğine dikkat ediniz. Bu süre içinde DCF alıcısı sayesinde ayarlama cihazınızın saati otomatik olarak ayarlanmaktadır.

DCF alıcısının içine bir dış hava duyargası takılmıştır, böylece ilerisi için planlanan veya mevcut olan bir dış hava duyargasının yerine kullanılabilir.

### 4.1 Montaj yeri

İçine entegre edilmiş dış hava duyargası olan DCF alıcısı evin en çok kullanılan odalarının bulunduğu cephesine takılmalıdır. Bu cephe kesin bir şekilde belirlenmediğinde evin kuzey veya kuzeybatı cephesine takılması gerekmektedir.

- ☞ Ancak bu sırada, içinde televizyon, bilgisayar monitörleri, veri hatları veya diğer engelleyici manyetik alanlar oluşturan cihazların bulunabileceği oturma odası veya başka odaların dış duvarlarına takılmaktan sakınınız.
- ☞ Bu durumlarda bu tür etkileyici kaynaklara yaklaşık 2 m mesafe bırakılması tavsiye olunur.



- ⇒ Før DCF-modtageren monteres på bygningens væg bør det altid kontrolleres, om det planlagte sted også giver mulighed for en tilstrækkelig god modtagelse af tidssignalet.
- ⇒ En kontrol er mulig, hvis der er udført en provisorisk elektrisk forbindelse mellem DCF-modtageren og vejrkompenseringen.
- ⇒ I dette tilfælde sker visningen på vejrkompenseringen på den følgende måde:
  - ved upåklagelig modtagelse blinker sekundpunktet efter ca. 5 min.
  - ved modtagelsesforstyrrelser lyser sekundpunktet permanent.

For at give en optimal registrering af udendørstemperaturen bør DCF-modtageren ved bygninger på op til 3 etager anbringes i en højde på ca. 2/3 af facadens højde. Ved højere bygninger kan det anbefales at montere DCF-modtageren mellem den 2. og 3. etage. Monteringsstedet bør hverken ligge i læ eller specielt i træk, og det må ikke være udsat for direkte sollys. DCF-modtageren skal mindst have en afstand på 1 m til åbninger i ydervæggen, hvor der konstant eller af og til kan strømme varm luft ud.

- ⇒ Voordat de DCF-ontvanger aan de muur van het gebouw wordt bevestigd moet altijd gecontroleerd worden of op de voorziene plaats ook een voldoende goede ontvangst van het tijdssignaal mogelijk is.
- ⇒ Een controle is mogelijk als een provisorische bedrading van de DCF-ontvanger met het verwarmings-regelapparaat word uitgevoerd.
- ⇒ In dit geval volgt er een indicatie aan het regelapparaat als volgt:
  - bij foutloze ontvangst is de secondenpunt na ca. 5 min. knipperend.
  - bij ontvangststoringen permanente secondenpunt.

Voor de optimale registratie van de buitentemperatuur moet de buitenvoeler bij gebouwen tot 3 verdiepingen op ongeveer 2/3 van de hoogte van de gevel aangebracht worden. Bij hogere gebouwen valt het aan te raden de buitenvoeler tussen de 2<sup>e</sup> en 3<sup>e</sup> verdieping aan te brengen. De plaats waar de buitenvoeler wordt aangebracht hoeft noch beschermd tegen de wind noch erg in de wind gelegen te zijn en hoeft niet te zijn blootgesteld aan direct zonlicht. Het apparaat moet minstens 1 m verwijderd zijn van openingen in de buitenmuur waaruit voortdurend of bij momenten warme lucht kan stromen.

- ⇒ DCF alıcısını bina duvarına takmadan önce, öngörülen yerde zaman sinyalinin yeteri kadar iyi çekilip çekilmediği kontrol edilmelidir.
- ⇒ Kontrol etmek için DCF alıcısını ayarlama cihazına geçici olarak bağlanması yeterli olacaktır.
- ⇒ Bu durumda ayarlama cihazı ekranında aşağıdaki gösterge görünmektedir:
  - kusursuz olarak çektiğinde saniye göstergesi yaklaşık 5 dakika sonra yanıp sönmektedir.
  - Sinyali algılamada sorun olduğunda sürekli yanan bir saniye göstergesi görünmektedir.

3 kata kadar yüksekliği olan binalarda dış hava sıcaklığının en iyi bir şekilde algılanabilmesi için cihaz cephenin yaklaşık yerden 2/3'ü kadar yüksekliğine takılmalıdır. Daha yüksek binalarda ise 2. ile 3. kat arasına takılması tavsiye olunur. Takılacak yer ne rüzgardan korunmuş, ne de çok rüzgar esen ve ne de doğrudan güneş ışınlarına maruz kalacak bir yer olmalıdır. İçlerinden sürekli veya zaman zaman sıcak hava çıkabilecek hava kanalları bulunan delikler ile duvara arasında en az 1 m mesafe bırakılması gerekmektedir.

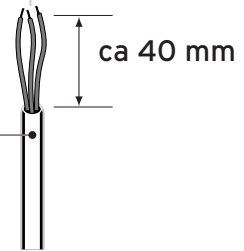
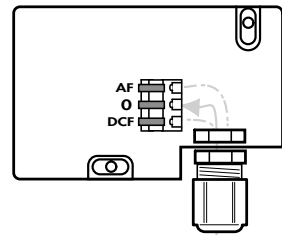
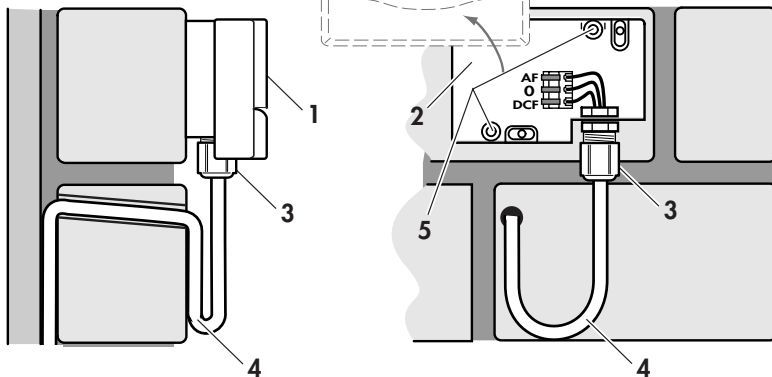

VRC\_DCF\_004

VRC\_DCF\_003

## 4.2 Montering af DCF-modtageren

Apparatet skal monteres på væggen i den position, som er vist på omstående figur! Kabelindføringen (3) skal pege nedad.



**Fare for gennemfugtning af væg og apparat!**

**Vandtætheden på DCF-modtageren og bygningen skal sikres ved en passende kabelføring og en omhyggelig udførelse af arbejdet.**

- Sørg for at tilslutningskablet (4) (min 3 x 0,75 mm<sup>2</sup>) monteres med en let hældning udad.
- Åbn kabinettet og monter det med 2 skruer på væggen.
- Træk tilslutningskablet nedefra ind gennem kabelindføringen (3). Forskrningen skal ikke løsnes.  
Tætningen i forskrningen tilpasser sig til diameteren på det anvendte kabel (kabeldiameter: 4,5 til 10 mm).
- Glem ikke tætningen, når kabinettets overdel (1) anbringes og tryk kabinettets overdel på, indtil det klikker på plads.

## 4.2 Montage van de DCF-ontvanger

Het apparaat moet in de inbouwpositie, zoals hiernaast getoond, aan de wand bevestigd worden! De kabelinvoer (3) moet naar beneden wijzen.



**Gevaar dat wand en apparaat vochtig worden!**

**Door een adequate kabelgeleiding en zorgvuldige werkwijze moet de waterdichtheid van de DCF-ontvanger en van het gebouw gegarandeerd worden.**

- Aansluitkabel (4) op de plaats van installatie leggen met afschot naar buiten.
- Behuizing openen en met 2 schroeven bevestigen aan de wand.
- Aansluitkabel van onder door de kabelinvoer (3) schuiven. De schroefverbinding hoeft niet te worden losgedraaid.  
De pakking in de schroefverbinding past zich aan aan de diameter van de gebruikte kabel (kabeldiameter: 4,5 tot 10 mm).
- Bij het aanbrengen van het bovenste gedeelte van de behuizing (1) de pakking niet vergeten en het bovenste gedeelte van de behuizing erop drukken tot het inklikt.

## 4.2 DCF alıcısının montajı

DCF alıcısı yandaki şekilde görünen takma konumunda duvara monte edilmesi gerekmektedir! Kablo giriş yeri (3) aşağı doğru bakmalıdır.



**Duvara ve cihaza nem geçmesi tehlikesi mevcuttur!**

**Uygun bir kablo yolu seçilerek ve itinalı bir şekilde çalışılarak, DCF alıcısına ve binaya su sızması sağlanmalıdır.**

- Bağlantı kablosunu (4) (en az 3 x 0,75 mm<sup>2</sup>) dışa doğru hafif meyilli olacak şekilde bina üzerine döşeyiniz.
- Cihaz kapaklarını açınız ve 2 vidayla duvara monte ediniz.
- Bağlantı kablosunu aşağıdan kablo giriş yeri (3) içinden geçiriniz. Vida bağlantısının sökülmesine gerek yoktur.  
Vida bağlantısının contası, kullanılan kablunun çapına intibak etmektedir. (Kablo çapı: 4,5 ile 10 mm arasında).
- Gövdenin üst kısmını (1) takarken contayı unutmayınız ve cihazın üst kısmı üzerine, duyulacak şekilde yerine oturana kadar bastırınız.

## DCF-modtager - DCF-ontvanger - DCF alıcısı

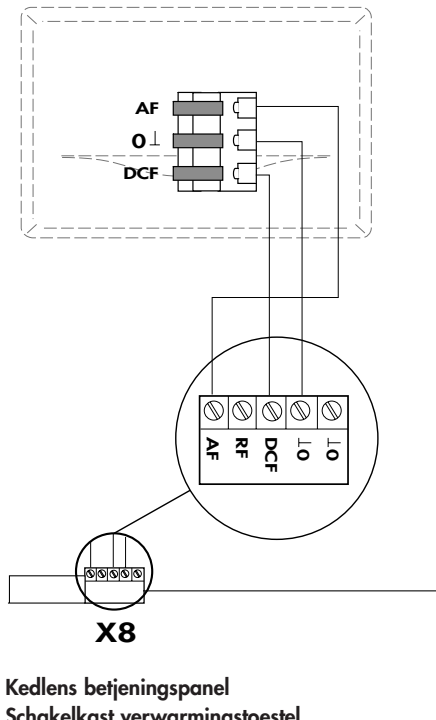

Kedlens betjeningspanel  
Schakelkast verwarmingstoestel  
Isıtma cihazının elektrik kutusu

VRC\_VC\_059/3

## DCF-modtager - DCF-ontvanger - DCF alıcısı

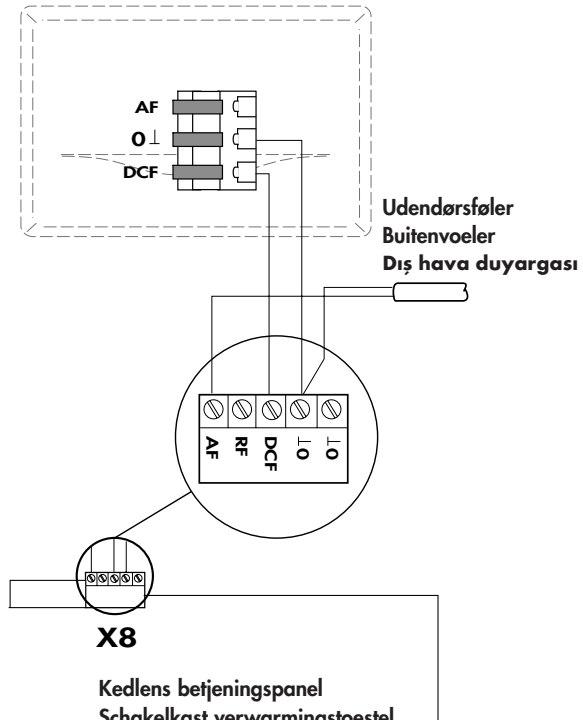

Kedlens betjeningspanel  
Schakelkast verwarmingstoestel  
Isıtma cihazının elektrik kutusu

VRC\_VC\_060/3

### 4.3 El-tilslutning af DCF-modtageren

- Forbind tilslutningsklemmerne med ledninger svarende til tilslutningskemaet på de omstående figurer.

☞ Vær herved opmærksom på DCF-modtagerens anvendelsesformål:

Tilslutning ved anvendelse som DCF-modtager med **integreret udendørsføler: venstre figur**

Tilslutning ved anvendelse som DCF-modtager med **yderligere ekstern udendørsføler: højre figur**



**Kontrollér at kabinetets pakning er fastgjort korrekt i dækslet og tryk dækslet fast på huset, indtil der kommer et hørligt klik.**

☞ DCF-modtagelsens synkroniseringstid ligger på ca. 5 minutter og ved ugunstige forhold også lidt mere. I denne periode indstilles vejrkompenseringens klokkeslæt automatisk.

### 4.3 Bedrading van de DCF-ontvanger

- Bedraad de aansluitklemmen conform het aansluitschema volgens de afbeeldingen hiernaast;

☞ houd daarbij rekening met het gebruiksdoel van de DCF-ontvanger:

aansluiting bij gebruik als DCF-ontvanger met **geïntegreerde buitenvoeler: linker afbeelding**

aansluiting bij gebruik als DCF-ontvanger met **aanvullende externe buitenvoeler: rechter afbeelding**



**Overtuig u er van dat de pakking correct in het bovenste gedeelte van de behuizing is bevestigd en druk het bovendeele van de behuizing op het onderste gedeelte van de behuizing tot deze er hoorbaar is ingeklikt.**

☞ De synchronisatietijd van de DCF-ontvanger bedraagt ongeveer 5 minuten, onder ongunstige omstandigheden zelfs iets langer. In deze tijd wordt de tijd van het regelapparaat automatisch ingesteld.

### 4.3 DCF alıcısının kablo bağlantısı

- Klemenslere kabloları yandaki şekildeki bağlantı şemasına göre bağlayınız.

☞ Bu sırada DCF alıcısının kullanım amacına dikkat ediniz:

**Soldaki şekil, entegre edilmiş dış hava duyargası olan DCF alıcısı olarak kullanımda bağlantıyı göstermektedir.**

**Sağdaki şekil ise ilave bir harici dış hava duyargası olan DCF alıcısı olarak kullanımdaki bağlantıyı göstermektedir.**



**Gövde contasının gövdenin üst kısmına doğru olarak takıldığından emin olunuz ve gövdenin üst kısmını gövdenin alt kısmına, ses duyulacak şekilde birbirine geçene kadar bastırınız.**

☞ DCF alıcısının senkronizasyon süresi yaklaşık 5 dakika sürmektedir, elverişsiz şartlarda biraz daha uzundur. Bu süre içinde DCF alıcısı sayesinde ayarlama cihazınızın saati otomatik olarak ayarlanmaktadır.

## 5 Første opstart

Den første opstart af vejrkompenseringen med centralvarme- og brugsvandsanlæg samt de første indstillinger svarende til brugerens ønsker skal udføres af en autoriseret installatør, som også har ansvaret for installationen.

Herved skal især de følgende forholdsregler træffes:

- ☞ Henvielse om muligheder for at spare energi (side 12)
- ☞ Indtastning af opvarmningstiderne (side 26 og fremefter)
- ☞ Indtastning af varmtvandstiderne (side 34)
- ☞ Kontrol af alle funktionerne

## 5 Eerste ingebruikname

De eerste ingebruikname van het regelapparaat met de verwarmings- en warmwaterwaterinstallatie en de eerste programmering conform de wensen van de gebruiker moet worden uitgevoerd door een erkend installatiebedrijf dat ook de verantwoordelijkheid voor de installatiewerkzaamheden op zich heeft genomen.

Daarbij moeten met name de volgende maatregelen uitgevoerd worden:

- ☞ Wijzen op mogelijkheden voor energiebesparing (pagina 12)
- ☞ Noteren van de verwarmingstijden (pagina 26v)
- ☞ Noteren van de warmwatertijden (pagina 34)
- ☞ Controleren van alle functies









## 5 İlk devreye alma

Kalorifer ve sıcak su sistemlerinin otomatik kontrolü için kullanılan ayarlama cihazınızın ilk devreye alınması ve kullanıcının istekleri yönünde ilk verilerin girilmesi, aynı zamanda kurulmasının sorumluluğunu üstlenen yetkili uzman kişiler tarafından yapılmalıdır.









Bu sırada özellikle aşağıdaki işlemlerin yapılması gerekmektedir:

- ☞ Enerji tasarrufuyla ilgili uyarılar (Sayfa 12)
- ☞ Isıtma saatlerinin girilmesi (Sayfa 26 ve devamı)
- ☞ Sıcak su saatlerinin girilmesi (Sayfa 34)
- ☞ Bütün işlevlerin kontrol edilmesi

## Betjeningslementer og funktioner (illustration se folde-ud-siden 74)









- 1 Dagtemperaturvælger  
Til indstilling af den beregnede rumtemperatur – side 9
- 2 Partytast/1 x opvarmning varmtvand  
Til indkobling af partyfunktionen og til engangsopvarmning af varmtvandsbeholderen – side 10
- 3 Indstiller (+, - og videre)  
**TRYK** på „indstilleren“ og man bevæger sig gennem den pågældende menu (den valgte funktion beskrives nede i displayet med et stikord)  
**DREJ** på „indstilleren“ og man ændrer den valgte værdi  
– til højre => større værdi  
– til venstre => mindre værdi
- 4 Funktionsvælger  
Til indstilling, tidsprogrammering og information kan de følgende funktioner vælges:
  -  Indstilling af dag/klokkeslæt (ikke nødvendig ved anvendelse af en radioudendørsføler) – side 16
  -  Programmering af op til tre opvarmningstider pr. dag for **varmekredsen** – side 26 og fremefter
  -  Programmering af op til tre varmtvandstider pr. dag til opvarmning af en varmtvandsbeholderen – side 34
  -  Programmering af op til tre cirkulationstider pr. dag – side 31
  -  Indstilling af op til 99 feriedage, hvor centralvarmeanlægget fungerer i nattemperaturdrift – side 36
  -  Indstilling af nattemperaturen for varmekredsen – side 18
  -  Indstilling af varmekurven for varmekredsen – side 20
  -  Indstilling af forskellige værdier i varmeanlægssystemet (bl.a. sprog) – side 38
- 5 Vejrkompenseringens låg
- 6 Display
- 7 Driftsmådevælger  
Omskiftning mellem natdrift, dagdrift eller tidsprogram

## Bedieningselementen en functies (afbeelding zie uitklappagina 74)

- 1 Dagtemperatuurregelaar  
Om de gewenste kamertemperatuur te verstellen – pagina 9
- 2 Partytoets/1 x opladen  
Toets om de partyfunctie in te schakelen en voor het eenmalig opwarmen van de indirect gestookte boiler – pagina 10
- 3 Regelaar (+, - en verder)  
**Indrukken** van de „Regelaar“ om door het betreffende menu te stappen  
(de geselecteerde functie wordt onder in het display beschreven met een trefwoord)  
**Draaien** van de „Regelaar“ verandert de geselecteerde waarde  
– rechts => grotere waarde  
– links => kleinere waarde
- 4 Functiekeuzeschakelaar  
Voor de instelling, tijdprogrammering en informatie kunnen de volgende functies geselecteerd worden:
  -  instelling dag/tijd (niet vereist bij gebruik van een DCF-buitenvoeler) – pagina 16
  -  programmering van tot drie verwarmingsperiodes per dag voor het **verwarmingscircuit** – pagina 26 w
  -  programmering van tot drie warmwaterperiodes per dag voor het opwarmen van een indirect gestookte boiler – pagina 34
  -  programmering van tot drie warmwatercirculatieperiodes per dag – pagina 31
  -  instelling van tot 99 vakantiedagen waarop de verwarming in het verlagings(nacht)programma werkt – pagina 36
  -  instelling van de verlagings temperatuur voor verwarmingscircuit – pagina 18
  -  instelling van de stooklijn voor verwarmingscircuit – pagina 20
  -  instelling van verschillende waarden van het verwarmingssysteem (o.a. taal) – pagina 38
- 5 deksel van het regelapparaat
- 6 display
- 7 bedrijfskeuzeschakelaar  
Omschakelen tussen verlagings,-dag- of tijdprogramma



## Kumanda elemanları ve işlevler (74. katlanabilir sayfadaki şekle bakınız)

- 1 Gündüz konumu ısı ayar düğmesi  
İstenilen oda ısısının ayarlanması için - sayfa 9
- 2 Parti tuşu/1 x Boyler sıcak su yükleme  
Parti tuşunu ve bir kereye mahsus boyler sıcak su ısıtıcısının yüklenmesi için - sayfa 10
- 3 Ayar şalteri (+, - ve devamı)  
„Ayar şalteri“ **basılarak** ilgili menüler arasında geçiş yapılır  
(seçilen işlev ekranın altında bir kelimeyle tarif edilmektedir)  
„Ayar şalteri“ **çevrilerek** seçilmiş olan değer değiştirilir  
- sağa doğru => daha büyük değer  
- sola doğru => daha küçük değer
- 4 İşlev türleri şalteri  
Ayar yapmak, Programlar yapmak ve bilgi almak için aşağıdaki işlevler seçilebilir:
  -  Gün/saat ayarı (radyo sinyalli dış hava duyargası kullanıldığında gerekli değildir) - Sayfa 16
  -  **Isıtma devresi** için gün başına üç farklı ısıtma saati programlamak için - Sayfa 26 ve devamı
  -  Boyler sıcak su ısıtıcısının yüklenmesi için gün başına üç farklı sıcak su süresi programlamak için - Sayfa 34
  -  Sıcak su devresinin gün başına üç farklı sirkülasyon süresi programlamak için - Sayfa 31
  -  Kaloriferin gece konumunda çalıştığı 99 güne kadar tatil günlerinin ayarlanması için - Sayfa 36
  -  ısıtma devresi için gece konumu ısısının ayarlanması - Sayfa 18
  -  ısıtma devresi için ısı eğrisinin ayarlanması - Sayfa 20
  -  Kalorifer sisteminin çeşitli değerlerinin ayarlanması (örn. Lisan) - Sayfa 38
- 5 Cihaz kapağı
- 6 Ekran
- 7 İşletme türleri şalteri  
Gece konumu, gündüz konumu veya program konumu arasında geçiş yapmak için

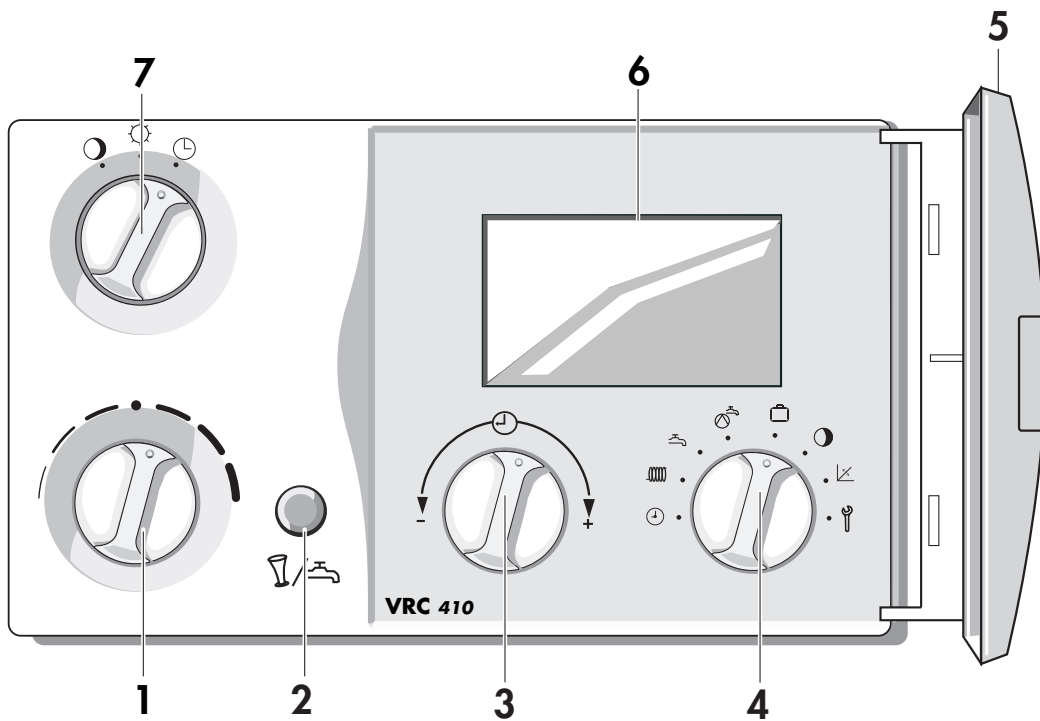

DK

## Tekniske data

Apparattype	<b>VRC 410</b>
Tilslutningsspænding på kedlen	16 - 30 V
Strømforbrug	< 80 mA
Dagtemperatur	12,5 - 27,5°C
Nattemperatur	0°, 5 - 20°C
Mulige opvarmningsperioder	3 pr. dag
Mulige varmtvandsperioder	3 pr. dag
Bredde	148
Højde	85
Dybde	48
Vægt	ca. 200 g
Tilslutningsledninger	3 x 0,75 mm <sup>2</sup>
Beskyttelsesgrad	IP 30
Beskyttelsesklasse	III
Driftstemperatur	+5 - + 50°C
Tilladt opbevaringstemp.	-20 - + 70°C
Tilladt ledningslængde	< 30 m

NL

## Technische gegevens

Apparaattype	<b>VRC 410</b>
Aansluitspanning aan het verwarmingstoestel	16 - 30 V
Stroomverbruik	< 80 mA
Dagtemperatuur	12,5 - 27,5 °C
Nachttemperatuur	0°, 5 - 20 °C
Mogelijke verwarmingsperioden	3 per dag
Mogelijke warmwaterperioden	3 per dag
Breedte	148
Hoogte	85
Diepte	48
Gewicht	ca. 200 g
Aansluitleidingen	3 x 0,75 mm <sup>2</sup>
Beschermingssoort	IP 30
Beschermingsklasse	III
Bedrijfstemperatuur	+5 - + 50 °C
Toegestane opslagtemp.	-20 - + 70 °C
Maximaal toegestane lengte van de leidingen	< 30 m

TR

## Teknik bilgiler

Cihaz tipi	<b>VRC 410</b>
Isıtma cihazında bağlantı gerilimi	16 - 30 V
Çektiği akım	< 80 mA
Gündüz konumu ısısı	12,5 - 27,5 °C
Gece konumu ısısı	0°, 5 - 20 °C
Mümkün olan ısıtma evreleri	günde 3
Mümkün olan sıcak su evreleri	günde 3
Genişliği	148
Yüksekliği	85
Derinliği	48
Ağırlığı	yakl. 200 g
Bağlantı kablosu	3 x 0,75 mm <sup>2</sup>
Koruma türü	IP 30
Koruma sınıfı	III
İşletme ısısı	+5 - + 50 °C
İzin verilen depolama sıcaklığı	-20 - + 70 °C
İzin verilen kablo uzunluğu	< 30 m

Vaillant A/S  
Drejergangen 3A · 2690 Karlslunde  
Tlf. 46160200 · Fax 46 16 02 20  
e-mail: salg@vaillant.dk



Vaillant B. V. · afd. Consumentenservice  
Paasheuvelweg 42 · Postbus 23250  
11 00 DT Amsterdam  
tel. 020 565 92 00 · fax. 020 696 93 66

Vaillant  
Isi Sanayi ve Ticaret Ltd. Sirket  
Semsettin Günaltay Caddesi No.209  
TR · 81080 Erenköy-Istanbul