

Bedieningshandleiding

Thermocompact 2000 VC/VCW NL 254 XE

I/O Hoofdschakelaar

 **Warm water + CV**

 **Aanvoertemperatuur CV**

 **Warmwater-
temperatuur**

 **Warmwatercomfort**

 **Resettoets**

 **Brander aan**

 **Statusaanwijzing**



Vaillant

VOORWOORD

Mevrouw/Mijnheer,

Met de Vaillant VC/VCW 254 XE bent u in het bezit gekomen van een hoogwaardig kwaliteitsprodukt uit het Vaillant produktassortiment. Lees deze bedieningshandleiding zorgvuldig door om alle voordelen van dit toestel optimaal te benutten. Deze bedieningshandleiding bevat alle wetenswaardigheden over het toestel en de beschikbare garnituren.

Inhoudspogave

1 De Veiligheidsvoorschriften	5
2 Bedrijfsgereed maken	7
3 Verwarming	9
4 Warmwatervoorziening	10
5 Uit bedrijf nemen	12
6 Statusaanwijzing	13
7 Storing ontgrendelen	14
8 Onderhoud en storingen	15
9 Energiebesparingstips	16
10 Garantie	17
11 Bedieningsoverzicht	18



Waarschuwings-/veiligheidsvoorschriften

Neem ten aanzien van het gebruik van dit toestel de aanwijzingen uit hoofdstuk 1 in acht.

Voor schade welke ontstaat door het niet opvolgen van de aanwijzingen in deze bedieningshandleiding nemen wij geen enkele verantwoording.

Versie 04-98.

Bedieningsoverzicht

Raadpleeg hiervoor blz. 18 - 19



1 De Veiligheidsvoorschriften

Wijzigingen

Wijzig zelf niets aan of in:

- het toestel;
- de toevoerleidingen voor gas, water en elektriciteit;
- de CV-installatie;
- de verbrandingsluchttoevoer;
- de verbrandingsgasafvoer;
- bouwkundige voorzieningen in de nabijheid van het toestel die de werking van het toestel nadelig kunnen beïnvloeden.

Opstellingsruimte

- Zorg voor voldoende ventilatie in de opstellingsruimte.
- Hang geen kleding of dergelijke voor de ventilatieopeningen.
- Gebruik geen licht ontvlambare stoffen in de nabijheid van het toestel.
- Plaats geen andere voorwerpen of toestellen in de opstellingsruimte die de werking nadelig beïnvloeden.
- Gebruik geen spuitbussen, oplosmiddelen, chloorhoudende reinigingsmiddelen, verf of lijm in de nabijheid van het toestel.

Inspectie, controle en onderhoud

- Laat minimaal éénmaal per jaar het toestel door een erkende installateur of onderhoudsbedrijf controleren of een onderhoudsbeurt noodzakelijk is.
- Sluit voor onderhoud eventueel een contract af met een installateur of onderhoudsbedrijf.

Gaslekkage

Als u gas ruikt, handel dan als volgt:

- **geen** open vuur (lucifer of aansteker).
- Ontsteek **geen** verlichting.
- Bedien **geen** elektrische schakelaars.
- Gebruik **geen** telefoon in uw eigen woning.
- Rook **niet**.

Neem onmiddellijk de onderstaande maatregelen:

- Sluit de hoofdgaskraan.
- Open ramen en deuren.
- Waarschuw uw gasbedrijf of installateur.

Waterlekkage

Draai de waterstopkraan dicht bij een waterlekkage aan het toestel; waarschuw een installateur.

2 Bedrijfsgeerd maken

Kranen openen

- Open de gasstopkraan (1) en de waterstopkraan (2) door deze linksom tot de aanslag te draaien.
- Controleer of de serviceafsluiters, indien aanwezig, zijn geopend. Dit is te zien aan de groef in het vierkant, groef in de stromingsrichting is open. Indien gesloten, draai met een passende steeksleutel de groef in het vierkant in de juiste positie.

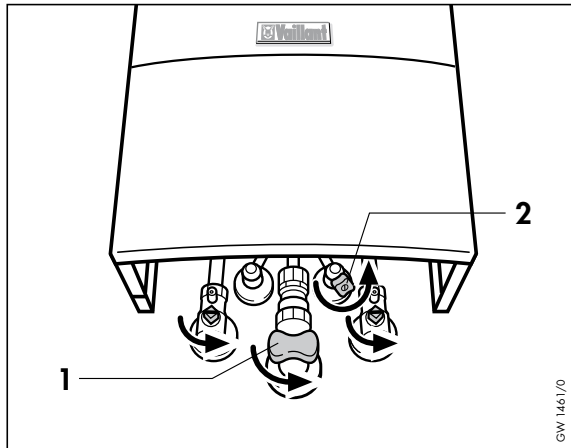

Waterdruk controleren

- Controleer aan de hand van de manometer op het toestel de waterdruk in de CV-installatie, deze moet minimaal 100kPa(1 bar) bedragen.

Hogere waterdrukken kunnen noodzakelijk zijn als de CV-installatie is verdeeld over meerdere verdiepingen waarbij het toestel zich op de laagste verdieping bevindt. De toegepaste vulkraan en montageplaats verschillen per installatie. Na het vullen moet de verbinding tussen waterleiding en CV-installatie weer verwijderd worden. Raadpleeg hiervoor uw installateur.

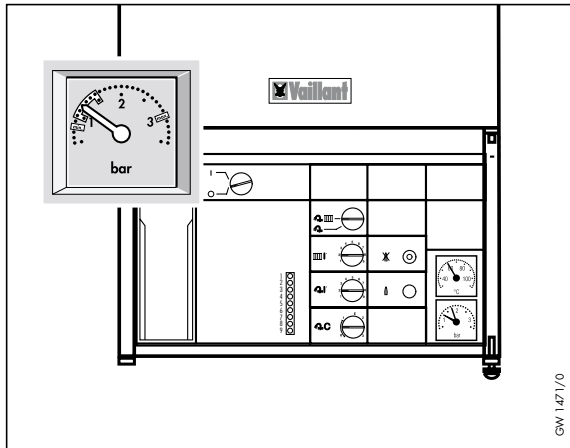

3 Verwarming

- Steek de stekker in de wandcontactdoos schakel het toestel met de hoofdschakelaar in.
- Draai de functiekeuzeschakelaar in de stand CV en Tapwaterbedrijf.
- Stel de aanvoertemperatuurregelaar in volgens onderstaande tabel.

Buiten-temperatuur	Vaillant kamerthermostaat VRT-ZA, VRT-QZA, VRT-PZA of VRT-Set C	Vaillant kamerthermostaat VTR 2D of VRT-P2D en vreemde merken
Voor- en nazeizoen	7 - 9	1 - 3
Matige kou	7 - 9	4 - 6
Streng kou	9	7 - 9

- Stel de kamerthermostaat in op de gewenste kamertemperatuur.
- Het toestel komt nu voor CV in bedrijf.

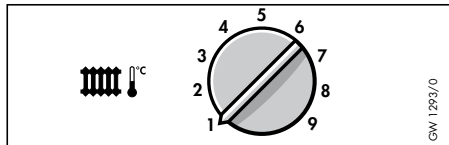
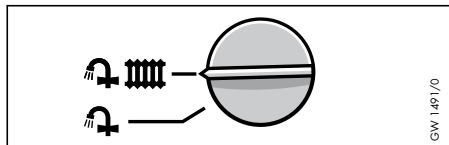
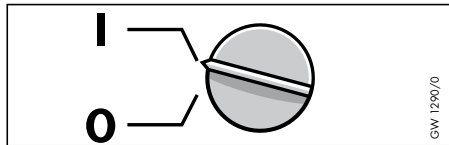

4 Warmwatervoorziening

- Steek de stekker in de wandcontactdoos schakel het toestel met de hoofdschakelaar in.
- Draai de functiekeuzeschakelaar in de stand CV en Tapwaterbedrijf of alleen Tapwaterbedrijf als geen CV noodzakelijk is.

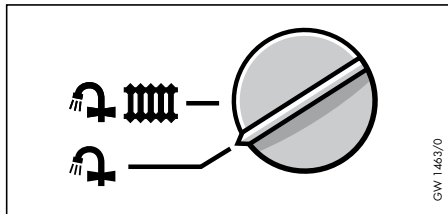
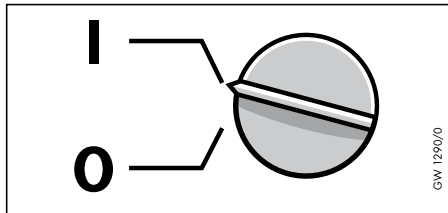

- Stel met de comfortregelaar het comfortnivo van het warme water in volgens onderstaande tabel:

Instelbereik	Warmhoudtemperatuur
0	Toestel blijft niet op temperatuur, tapwaterwachtijd is nu langer.
1	warmhoudtemperatuur ca. 30°C
2	warmhoudtemperatuur ca. 40°C
3	warmhoudtemperatuur ca. 50°C

- Het toestel zal nu eerst afhankelijk van de instelling van de comfortregelaar de tapwaterbereider op temperatuur brengen
- Open een warmwaterkraan die met het toestel verbonden is, het toestel komt nu voor warm water in bedrijf en levert warm water.
- Stel met de uitstroomtemperatuurregelaar de gewenste temperatuur in, 1 is lage temperatuur en 9 is hoge temperatuur.

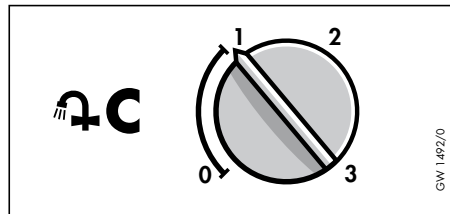

GW 1492/0

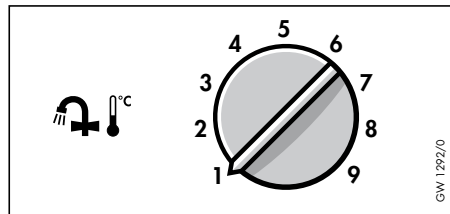

GW 1292/0

5 Uit bedrijf nemen

Verwarming uitschakelen

- Schakel de functiekeuzeschakelaar in tapwaterbedrijf

Volledig uitschakelen

- Sluit de gasstopkraan en de waterstopkraan door deze rechtsom tot de aanslag te draaien.
- Neem de stekker uit de wandcontactdoos of schakel het toestel met de hoofdschakelaar uit.

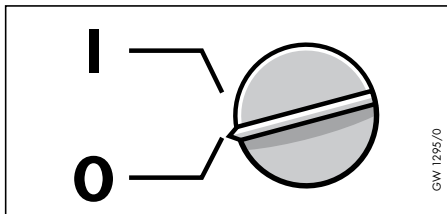
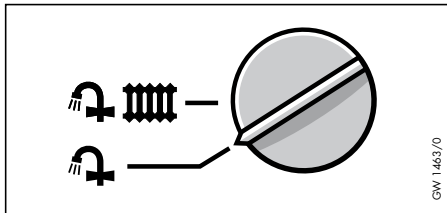

6 Statusaanwijzing

Statusaanwijzing met LED's 1 - 9

LED	kleur	status	functie
1	geel	aan	operator van het gasgedeelte bekrachtigd
2	rood	aan	brandervertragingstijd actief
3	groen	aan	modulatiemagneet bekrachtigd
		fel	vollast
		zwak	deellast
4	geel	aan	spanning aanwezig, temperatuurbegrenzer, zekering F1, F2, F3 en netvoeding in orde
5	geel	aan	tapwatervraag, microscharrelaar watergedeelte gesloten
6	rood	aan	instelling aanvoertemperatuur VRT...A, VRC < 20°C
7	geel	aan	aanvoertemperatuur is lager als ingesteld (warmtevraag)
8	geel	aan	warmtevraag warme start
9	rood	knippert	TTB-wachttijd (terugstromen van verbrandingsgas)
		aan	TTB vergrendeling door herhaald terugstromen van verbrandingsgas

Brander aan

Het in bedrijf zijn van de brander wordt optisch door een geel controlelampje aangegeven.

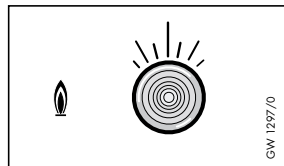
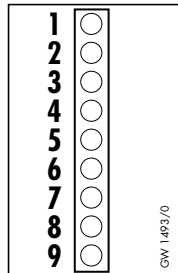

7 Storing ontgrendelen

Bij warmtevraag voor CV of tapwater wordt de brander automatisch ontstoken. Volgt er in de ontsteekfase binnen 10 sec. geen ontsteking plaats dan schakelt het toestel zich in een vergrendelde storing. Dit is zichtbaar aan het brandende storingslampje.

Een hernieuwde ontsteking kan alleen plaatsvinden door het ontgrendelen van de storing met de resettoets. Druk zo lang op de reset toets totdat het storingslampje dooft. Indien het storingslampje niet dooft, moet voordat opnieuw op de resettoets gedrukt wordt de netschakelaar uit en weer ingeschakeld worden.

Vooral bij eerste in bedrijfname en na een langere periode waarin het toestel niet in gebruik is geweest kan het herhaaldelijk voorkomen dat het toestel in storing valt. Meerdere malen op de resettoets drukken is dan noodzakelijk voordat de brander ontsteekt.

Valt het toestel tijdens normaal bedrijf regelmatig in storing raadpleeg dan uw installateur.



GW 1305/0

8 Onderhoud en storingen

Onderhoud

De mantel van het toestel kan gereinigd worden met een vochtige doek, eventueel voorzien van een huishoudelijk schoonmaakmiddel. Gebruik geen etsende of krassende schoonmaakmiddelen. Voor onderhoud aan de binnenzijde van het toestel adviseren wij om jaarlijks door uw installateur een onderhouds/inspectiebeurt uit te laten voeren. In veel gevallen kunt u hiervoor een onderhoudscontract afsluiten.

Storingen

Raadpleeg bij storingen aan het toestel of CV/tapwaterinstallatie een erkende installateur. Voer nooit zelf werkzaamheden uit aan het toestel of CV/tapwaterinstallatie.

Sluit bij het waarnemen van een gaslucht onmiddellijk de hoofdgaskraan en zorg voor voldoende ventilatie. Gebruik in geen geval open vuur, schakelaars of andere toestellen die mogelijk vonken produceren en waarschuw uw installateur of plaatselijke gasbedrijf.

Draai bij waterlekkages aan het toestel of warmwaterinstallatie de waterstopkraan van het toestel dicht en waarschuw uw installateur.

Neem het toestel pas weer in bedrijf als de storing door uw installateur is verholpen.

Vorstbeveiliging

Indien u tijdens een vorstperiode voor een langere tijd afwezig bent controleer dan of het toestel functioneert en of de ruimten voldoende op temperatuur blijven. U dient rekening te houden dat door de toegepaste beveiligingen het toestel bij een storing uitschakelen, bijv. een onderbreking van de gastoevoer. Let er tevens op dat alle afsluiters van de radiatoren/ convectoren in het hele huis zijn geopend. Een andere mogelijkheid is het toestel en de CV/tapwaterinstallatie volledig af te tappen. Het toevoegen van antivries aan het CV-water is niet toegestaan. Hierdoor kan schade ontstaan aan het toestel. Informeer bij uw installateur over de te treffen maatregelen.

9 Energiebesparingstips

CV-aanvoertemperatuur

Om onnodig energieverbruik te voorkomen is het aan te bevelen de aanvoertemperatuurregelaar conform de tabel uit het hoofdstuk verwarming in te stellen. U kunt dit ook automatisch laten doen door de inbouw van een weersafhankelijke regeling te overwegen. Deze regeling regelt de CV-aanvoertemperatuur op basis van de buitentemperatuur waardoor er alleen die benodigde energie gebruikt wordt die op dat moment ook noodzakelijk is. Door de ingebouwde schakelklok kunnen de gewenste verwarming en nachtverlagingsperioden geprogrammeerd worden.

Ruimtetemperatuur

Energie besparen is ook mogelijk indien in alle verwarmde ruimten de radiatoren van thermostatische kranen voorzien worden. Deze thermostaatkranen houden de ruimte exact op de ingestelde temperatuur. Elke graad hoger in temperatuur verhoogt de kosten voor verwarming met ca. 6%. Deze thermostaatkranen reage-

ren ook op extra toegevoerde energie van bijv. zoninstraling of de warmte van elektrische apparaten en zorgen dat het CV-toestel dan minder energie verbruikt.

Ventileren

Voor het ventileren van woonruimte is het aan te bevelen om gedurende een korte tijd het raam geheel te openen niet de hele dag op een kier. Hierdoor is de ventilatie gewaarborgd zonder onnodige afkoeling en energieverlies.

Warmwatertemperatuur en comfortnivo

Ook de instelling van de warmwatertemperatuur en het comfortnivo heeft invloed op het energieverbruik, het is aan te bevelen om per situatie te bekijken wat de ideale instelling voor beide regelaars moet zijn.

10 Garantie

Vaillant BV. staat namens de fabriek in voor de goede kwaliteit van fabricage en materiaal. Bedoelde garantie beperkt zich tot materiaal en fabricagefouten.

De garantie heeft een looptijd van twee jaar ingaande op de dag van installatie. Bovengenoemde fabrieksgarantie geldt uitsluitend en alleen onder de volgende voorwaarden:

1. Het toestel moet door een deskundige zijn geïnstalleerd volgens de voorwaarden en normen van de competente instanties.
2. Het toestel moet van een Nederlands toelatingsnummer zijn voorzien, en toegelaten voor gebruik op de Nederlandse markt. Eventuele aanpassingen van niet voor de Nederlandse markt toegelaten toestellen kunnen en mogen alleen door Vaillant of door een door Vaillant aangewezen installateur uitgevoerd worden.
3. Elke aanspraak op garantie vervalt bij het uitvoeren van reparaties, wijzigingen of aanpassingen en/of monteren van niet Vaillant onderdelen zonder voorafgaande toestemming van Vaillant Nederland. Daarnaast vervalt elke

aanspraak op garantie bij montage in afwijking van de landelijke en plaatselijk geldende voorschriften.

4. De bij de garantiekaart behorende kaart dient ingevuld en binnen acht dagen na installatiedatum ondertekend, en voorzien van een stempel van de installerende installateur, aan ons te worden verzonden.
5. De garantie geldt bij normaal huishoudelijk gebruik in overeenstemming met de installatievoorschriften. Uitdrukkelijk van garantie uitgesloten is gebruik voor andere doeleinden dan de in de gebruiksaanwijzing vermeld, overbelasting, bevriezing, verwaarlozing of onderdelen welke vallen onder de normale gebruiksslijtage
6. Aanspraken tijdens de garantieperiode hebben geen verlenging van de garantieperiode tot gevolg.
7. Elke aanspraak op garantie vervalt daarnaast indien het toestel niet overeenkomstig de strekkende voorschriften wordt onderhouden.

11 Bedieningsoverzicht

Legende voor het bedieningsoverzicht

1. Weersafhankelijke regeling *)
2. Toesteldeur
3. Restetoets/storingslampje
4. Brander aan lampje
5. Thermometer CV-aanvoertemperatuur
6. Manometer
7. Serviceafsluiter retour *)
8. Koudwaterstopkraan *)
9. Gaskraan
10. Serviceafsluiter aanvoer *)

11. Statusaanwijzing
12. Bedieningshandleiding
13. Warmwatercomfortregelaar
14. Warmwater uitstroomtemperatuurregelaar
15. CV-aanvoertemperatuurregelaar
16. Hoofdschakelaar
17. Functiekeuzeschakelaar
18. Wateruitloop
19. Warmwaterkraan
20. Stopkraan
21. Kamerthermostaat *)
22. Thermostatische radiatorkraan *)

*) garnituur uit het Vaillant programma

Bedieningsoverzicht

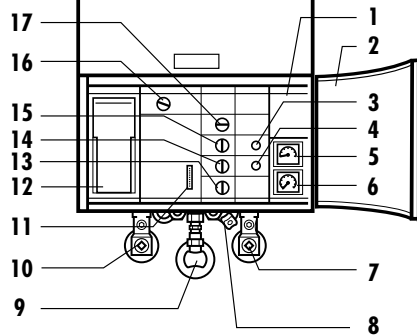
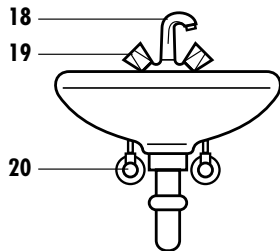
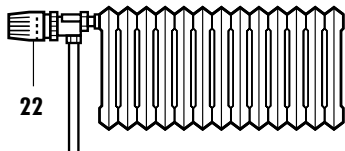
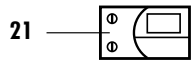

83 32 01 NL01

0698 V

wijzigingen voorbehouden

Gedrukt in Duitsland

Gedrukt op 100% recycling papier

**Vaillant B.V., Paasheuvelweg 42, Postbus 23250,
1100 DT Amsterdam, tel. 020 565 92 00**

Vestiging noord: Botterweg 41-43, 8042 PA Zwolle, tel. 038 4268989

Vestiging zuid: Jan Asselbergsweg 58, 5026 RR Tilburg, tel. 013 5942294



Vaillant

WARM WATER, WARM WONEN