

Voor de gebruiker

Gebruiksaanwijzing



calorMATIC 350f  
VRT 350f

NL, BEnl

## **Impressum**

Documenttype:	Gebruiksaanwijzing
Product:	calorMATIC 350f
Doelgroep:	Gebruiker
Taal:	NL
Documentnummer_versie:	0020135480_00
Datum opmaak:	21.06.2012

## **Uitgever/fabrikant**

### **Vaillant GmbH**

Berghauser Str. 40 ■ D-42859 Remscheid  
Telefon +49 21 91 18-0 ■ Telefax +49 21 91 18-28 10  
info@vaillant.de ■ www.vaillant.de

© Vaillant GmbH 2012

Nadruk van deze handleiding, ook bij wijze van uittreksel, is alleen met de schriftelijke toestemming van Vaillant GmbH toegestaan.

Alle in deze handleiding genoemde benamingen van producten zijn handels-/fabrieksmerken van de betreffende firma's.

Technische wijzigingen zijn voorbehouden.





# 1 Aanwijzingen bij de documentatie

## 1 Aanwijzingen bij de documentatie

### 1.1 Gebruikte symbolen en tekens

#### Symbolen

De volgende symbolen kunnen voorkomen:

	Symbool voor een waarschuwing: (→ Pagina 5)
	Symbool voor een aanwijzing
	Symbool voor een vereiste activiteit.
	Symbool voor het resultaat van een activiteit.

### 1.2 Aanvullend geldende documenten in acht nemen

- Neem absoluut goed nota van alle gebruiksaanwijzingen die bij andere componenten van uw installatie worden meegeleverd.

### 1.3 Documenten bewaren

- Bewaar deze gebruiksaanwijzing en alle aanvullend geldende documenten goed, zodat u en elke volgende gebruiker er indien nodig over kunnen beschikken.

### 1.4 Geldigheid van de handleiding

Deze handleiding geldt uitsluitend voor:

#### Artikelnummer

<b>België</b>	0020124480
<b>Nederland</b>	0020116903



## 2 Veiligheid

### 2.1 Waarschuwingen bij handelingen

#### Classificatie van de waarschuwingen bij handelingen

De waarschuwingen bij handelingen zijn als volgt door waarschuwingsstekens en signaalwoorden aangaande de ernst van het potentiële gevaar ingedeeld:

#### Waarschuwingstekens en signaalwoorden



**Gevaar!**

Direct levensgevaar of gevaar voor ernstig lichamelijk letsel



**Gevaar!**

Levensgevaar door een elektrische schok



**Waarschuwing!**

Gevaar voor licht lichamelijk letsel



**Opgelet!**

Kans op materiële schade of milieuschade

### 2.2 Vereiste kwalificatie van het personeel

De handleiding is bestemd voor personen die zonder speciale technische kennis of ervaring een CV-installatie kunnen bedienen.

#### 2.2.1 Geïnstreerde bediener (gebruiker) (Gebruiker)

Definitie:

Geïnstreerde bediener (gebruiker)	<p>De gebruiker is verantwoordelijk voor de bediening en het onderhoud van het toestel. Hij moet ervoor zorgen dat de onderhoudsintervallen nageleefd worden. Hij heeft geen speciale technische kennis of ervaring nodig.</p> <p>De gebruiker moet door de geautoriseerde vakman over de volgende onderwerpen geïnstreerd zijn.</p> <ul style="list-style-type: none"> <li>– Algemene veiligheidsinstructies</li> <li>– Werking en positie van de veiligheidsinrichtingen van de installatie</li> <li>– Bediening van het toestel</li> <li>– Energiebesparend gebruik</li> <li>– Onderhoudswerkzaamheden</li> </ul>
-----------------------------------	--



## 2 Veiligheid

### 2.3 Algemene veiligheidsinstructies

#### 2.3.1 Installatie alleen door installateur

Het toestel mag enkel door een erkend installateur geïnstalleerd worden. De installateur is ook verantwoordelijk voor de deskundige installatie en inbedrijfstelling.

#### 2.3.2 Gevaar door verbrandingen met heet drinkwater

Aan de tappunten voor warm water bestaat bij een gewenste temperatuur van meer dan 60 °C verbrandingsgevaar. Kleine kinderen en oudere mensen lopen zelfs bij lagere temperaturen al risico's.

- ▶ Kies een gepaste temperatuur.

#### 2.3.3 Gevaar door slechte werking

- ▶ Zorg ervoor dat de kamerlucht vrij rond de thermostaat kan circuleren en dat de thermostaat niet door meubelen, gordijnen of andere voorwerpen afgedekt wordt.
- ▶ Zorg ervoor dat alle radiatorcranken in het vertrek waarin de thermostaat gemonteerd is, helemaal opgedraaid zijn.
- ▶ Gebruik de CV-installatie alleen in technisch correcte staat.
- ▶ Laat storingen en schade die de veiligheid belemmeren onmiddellijk verhelpen.



#### 2.3.4 Vorstschade door uitschakelen van het toestel

Als u de CV-installatie uitschakelt, kunnen delen van de CV-installatie door vorst beschadigd worden.

- ▶ Koppel de warmteopwekker niet los van het elektriciteitsnet.
- ▶ Laat de hoofdschakelaar van de CV-installatie in de stand "I".

#### 2.3.5 Vorstschade door te lage kamertemperatuur

Bij een te lage instelling van de kamertemperatuur in afzonderlijke vertrekken kunnen gedeelten van de CV-installatie door vorst beschadigd worden.

- ▶ Verzeker u ervan dat, als u tijdens een vorstperiode afwezig bent, de CV-installatie in werking blijft en de kamers voldoende op temperatuur worden gehouden.
- ▶ Neem de vorstbeschermingsfunctie in acht.

### 2.4 CE-markering



Met de CE-markering wordt aangegeven dat de thermostaat aan de fundamentele eisen van de desbetreffende richtlijnen voldoet.



## 2.5 Gebruik volgens de voorschriften

### Stand van de techniek

De thermostaat is gebouwd op basis van de laatste stand van de techniek en de erkende veiligheidstechnische regels.

Desondanks kunnen door een ondeskundig of niet voorgeschreven gebruik nadelige gevolgen voor het toestel of andere waardevolle goederen ontstaan.

De thermostaat regelt een CV-installatie met Vaillant warmteopwekkers met eBUS-interface kamertemperatuurafhankelijk en tijdsafhankelijk.

De thermostaat kan de warmwaterbereiding van aan aangesloten boiler regelen.

U mag de thermostaat maar korte tijd uit de wandhouder nemen, bijv. om in te stellen, verder moet u deze altijd in combinatie met de wandhouder gebruiken.

### Niet-reglementair gebruik

Een ander of daarvan afwijkend gebruik geldt als niet conform aan de voorschriften. Als niet-beoogd gebruik geldt ook ieder direct commercieel of industrieel gebruik. Voor de hierdoor ontstane schade kan de fabrikant/leverancier niet aansprakelijk gesteld worden. Hiervoor is uitsluitend de gebruiker verantwoordelijk.

Ieder misbruik is verboden!

### Aanvullend geldende documenten

Het reglementaire gebruik houdt in:

- het naleven van de bijgevoegde gebruiks-, installatie- en onderhoudshandleidingen van het Vaillant-product en van andere onderdelen en componenten van de installatie
- het naleven van alle in de handleidingen vermelde inspectie- en onderhoudsvoorwaarden.

## 3 Toesteloverzicht

### 3 Toesteloverzicht

#### 3.1 Opbouw van het toestel

##### Draadloze thermostaat

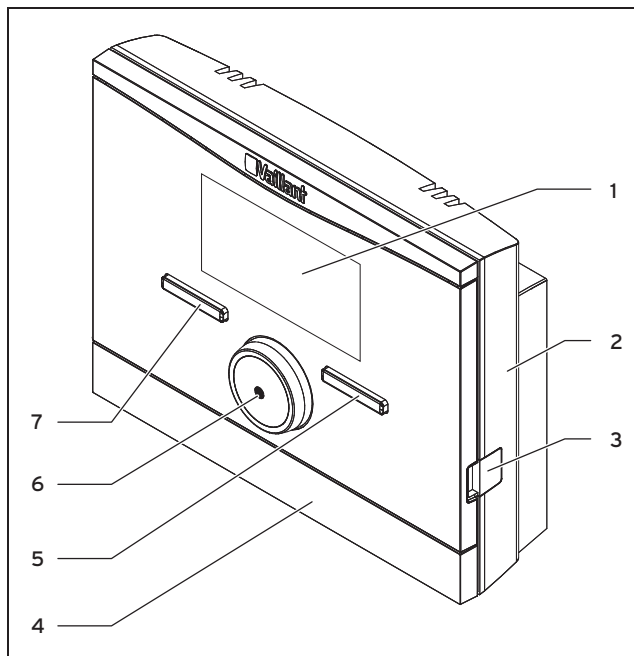

- |              |                         |
|--------------|-------------------------|
| 1 Display    | 3 Diagnosebus           |
| 2 Wandsokkel | 4 Wandsokkelafscherming |

- |                      |                     |
|----------------------|---------------------|
| 5 Rechter keuzetoets | 7 Linker keuzetoets |
| 6 Draaiknop          |                     |

##### Draadloze ontvangereenheid

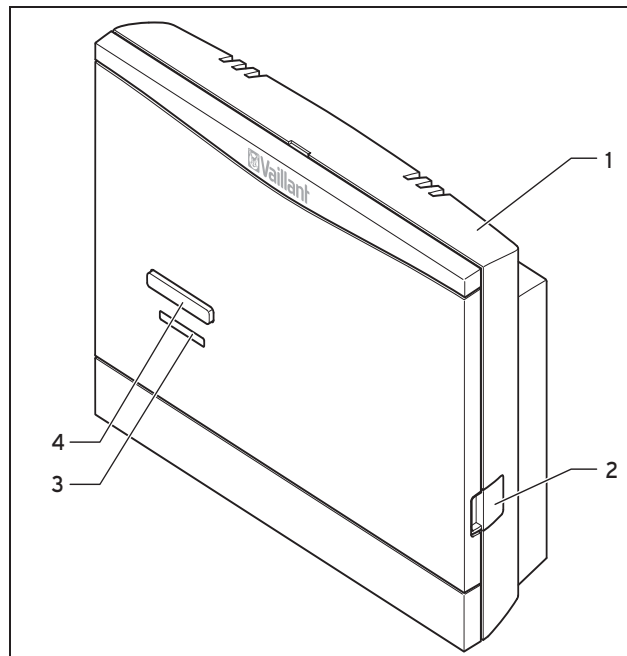

- |               |                       |
|---------------|-----------------------|
| 1 Wandhouder  | 3 LED                 |
| 2 Diagnosebus | 4 Leren-functie-toets |



## 3.2 Typeplaatje

Het typeplaatje bevindt zich aan de achterkant van de thermostaatbehuizing.

## 3.3 Serienummer

Het 10-cijferige artikelnummer kunt u uit het serienummer opmaken. Het serienummer kunt u onder **Menu** → **Informatie** → **Serienummer** laten weergeven. Het artikelnummer staat op de tweede regel van het serienummer.

## 3.4 Regelfunctie

De thermostaat regelt de Vaillant CV-installatie en de warmwaterbereiding van een aangesloten boiler.

### 3.4.1 CV-installatie

De thermostaat is een kamertemperatuurafhankelijke thermostaat en moet in de woonruimte gemonteerd zijn. Met de thermostaat kunt u een gewenste temperatuur voor diverse momenten op de dag en voor verschillende dagen van de week instellen. De temperatuursensor meet de kamertemperatuur en geeft de waarden aan de thermostaat door. Bij een lage kamertemperatuur schakelt de thermostaat de warmteopwekker in. Als de kamertemperatuur tot op de ingestelde gewenste temperatuur gestegen is, dan schakelt de thermostaat de warmteopwekker uit. Zo reageert de

thermostaat op de schommelingen van de kamertemperatuur en regelt de thermostaat de kamertemperatuur constant op de temperatuur die u ingesteld hebt.

De thermostaat wordt via batterijen van stroom voorzien. De gegevensuitwisseling tussen thermostaat en draadloze ontvangereenheid vindt plaats via een draadloze verbinding. De gegevensuitwisseling tussen draadloze ontvangereenheid en CV-ketel en de stroomvoorziening van de draadloze ontvangereenheid vindt plaats via een eBUS-interface.

De gegevensuitwisseling en de stroomvoorziening gebeuren bij de thermostaat via een eBUS-interface. U kunt de thermostaat voor de diagnose op afstand en instellingen op afstand met de Vaillant diagnosesoftware en met het Vaillant internetcommunicatiesysteem uitrusten.

### 3.4.2 Warmwaterbereiding

Met de thermostaat kunt u de temperatuur en de tijd voor de warmwaterbereiding instellen. De warmteopwekker warmt het water in de boiler tot op de door u ingestelde temperatuur op. U kunt tijdsvensters instellen waarin warm water in de boiler klaar moet staan.

## 4 Bedienen

### 3.5 Vorstbeveiligingsfunctie

De vorstbescherming beschermt de CV-installatie en de woning tegen schade door bevriezing.

De vorstbeveiligingsfunctie bewaakt de kamertemperatuur. Als de kamertemperatuur

- onder 5°C daalt, dan schakelt de thermostaat de warmteopwekker in en regelt de thermostaat de gewenste kamertemperatuur op 5°C.
- boven 5°C stijgt, dan wordt de warmteopwekker uitgeschakeld, maar de bewaking van de kamertemperatuur blijft actief.

## 4 Bedienen

### 4.1 Bedieningsstructuur

#### 4.1.1 Toegangs niveau voor de gebruiker

Via het toegangs niveau voor de gebruiker krijgt u belangrijke informatie en instellingsmogelijkheden die geen speciale voorkennis vereisen. Via een menustructuur bereikt u de instelbare of alleen afleesbare waarden.

#### 4.1.2 Toegangs niveau voor de installateur

Via het toegangs niveau voor de installateur stelt de installateur bijkomende waarden van de CV-installatie in. De in-

stellingen mogen alleen met vakkennis uitgevoerd worden, daarom is dit niveau met een code beveiligd.

#### 4.1.3 Opbouw van de menustructuur

De menustructuur van de thermostaat is in drie niveaus onderverdeeld. Er zijn twee keuzeniveaus en een instelniveau. Vanuit het startscherm gaat u naar het keuzeniveau 1 en van daaruit gaat u in de menustructuur telkens een niveau lager of opnieuw hoger. Vanuit het telkens laagste keuzeniveau gaat u naar het instelniveau.

#### 4.1.4 Startscherm

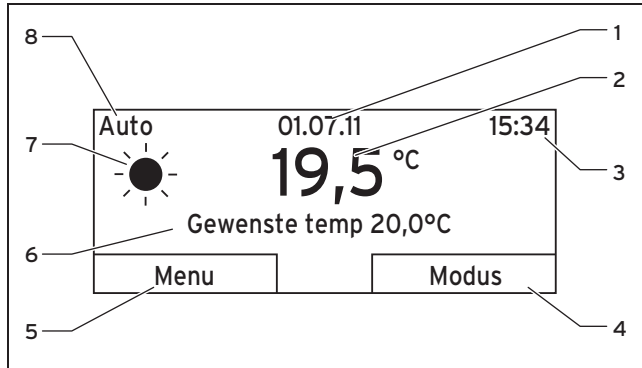

- |  |   |
|--|---|
| 1 Datum  | 5 Actuele functie van de linker functietoets (softkeyfunctie) |
| 2 Actuele kamertemperatuur                                     | 6 Gewenste temperatuur  |
| 3 Klok   | 7 Symbool voor het CV-bedrijf bij de modus <b>Auto</b>        |
| 4 Actuele functie van de rechter functietoets (softkeyfunctie) | 8 Ingestelde modus voor het CV-bedrijf                        |



De thermostaat loopt op batterijen. Om stroom te besparen en daardoor de levensduur van de batterijen te verlengen, is het display normaal gesproken uitgeschakeld. Als u een van de keuzetoetsen indrukt of aan de draaiknop draait, wordt de achtergrondverlichting ingeschakeld en het startscherm verschijnt. De instellingen zijn daarmee nog niet veranderd. Alleen als u bij ingeschakeld display en ingeschakelde ach-

tergrondverlichting een van de keuzetoetsen of de draaiknop bedient, verandert u de instellingen.

Het startscherm toont de actuele instellingen en waarden van de CV-installatie. Als u aan de thermostaat iets instelt, dan wisselt de weergave op het display van het startscherm naar de weergave voor de nieuwe instelling.

De achtergrondverlichting dooft ca. 10 seconden na de laatste bediening. Het display wordt ca. 1 minuut na de laatste bediening uitgeschakeld.

##### 4.1.4.1 Symbolen voor het CV-bedrijf in de modus Auto

Symbool	Betekenis
	CV-bedrijf binnen een ingesteld tijdsvenster (dagstand)
	CV-bedrijf buiten een ingesteld tijdsvenster (nachtstand)

##### 4.1.4.2 Softkeyfunctie

Beide keuzetoetsen hebben een softkeyfunctie. De actuele functies van de keuzetoetsen worden in de onderste displayregel weergegeven. Afhankelijk van het in de menustructuur gekozen keuzeniveau, de lijstoptie of de waarde

- kan de actuele functie voor de linker functietoets verschillend zijn.

## 4 Bedienen

- kan de actuele functie voor de rechter functietoets verschillend zijn.

Als u bijv. de linker functietoets indrukt, wisselt de actuele functie van de linker functietoets van **Menu** naar **Vorige**.

### 4.1.4.3 Menu

Als u de linker keuzetoets **Menu** indrukt, dan gaat u vanuit de basisweergave naar het keuzeniveau 1 van de menustructuur.

### 4.1.4.4 Modus

Als u op de rechter keuzetoets **Modus** drukt, dan gaat u vanuit het startscherm direct naar de instellingen onder **Modus**. U kunt snel de modus (→ Pagina 18) van **CV 1** wijzigen.

### 4.1.4.5 Gewenste temperatuur

Afhankelijk van de modus kan de gewenste temperatuur op de basisweergave uitgeschakeld zijn. Dat is bijv. in de modus **Zomerstand** het geval. Omdat in de **Zomerstand** niet verwarmd wordt en dus het CV-circuit uitgeschakeld is, is er ook geen gewenste temperatuur.

### 4.1.5 Keuzeniveau

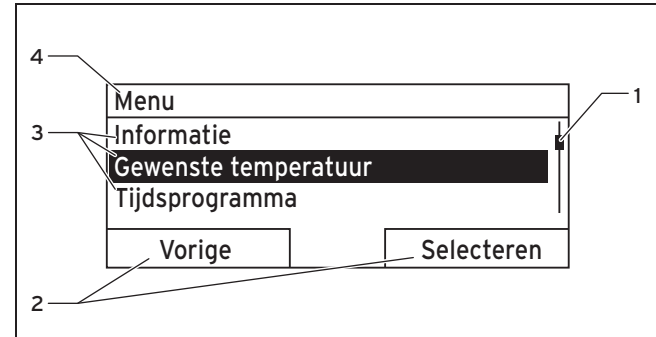

- |   |  |   |                                 |
|---|--|---|---------------------------------|
| 1 | Loopbalk   | 3 | Lijstopties van het keuzeniveau |
| 2 | Actuele functies van de rechter en linker functietoetsen (softkeyfuncties) | 4 | Actuele functie of keuzeniveau  |

Door de keuzeniveaus navigeert u naar het instelniveau waarin u instellingen kunt aflezen of wijzigen.

## 4.1.6 Instelniveau

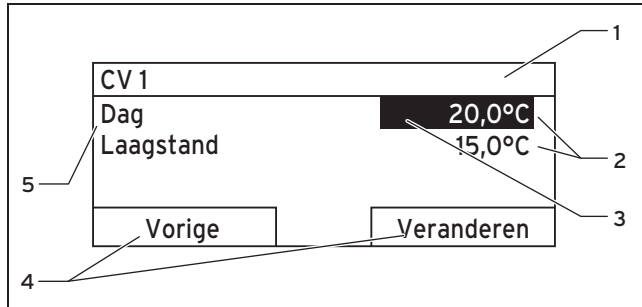

- |                                |  |
|--------------------------------|--|
| 1 Actueel keuzeniveau          | 4 Actuele functies van de rechter en linker functie- |
| 2 Waarden                      | toetsen (softkeyfuncties)                            |
| 3 Markering (actuele selectie) | 5 Instelniveau                                       |

In het instelniveau kunt u de waarden kiezen die u wilt aflezen of wijzigen.



### Aanwijzing

De thermostaat moet de waarden eerst van de draadloze ontvangereenheid oproepen. Normaal gesproken duurt het oproepen maximaal 2 seconden. Het display toont zolang streepjes (--) in plaats van de waarden.

## 4.2 Bedieningsconcept

De thermostaat bedient u met twee functietoetsen en een draaiknop (→ Pagina 9).

Het display geeft een gemarkeerd keuzeniveau, een instelniveau of een gemarkeerde waarde door witte tekst op zwarte achtergrond weer. Een knipperende, gemarkeerde waarde betekent dat u de waarde kunt veranderen.

### 4.2.1 Bediening in de basisweergave

Vanuit de basisweergave kunt u de **Gewenste temperatuur dag** voor de actuele dag direct wijzigen door aan de draaiknop te draaien.

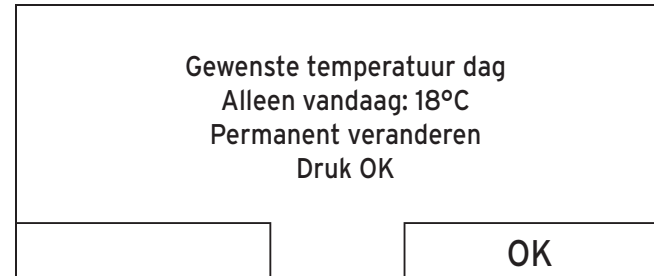

Op het display verschijnt een opvraag of u de **Gewenste temperatuur dag** voor de actuele dag of permanent wilt wijzigen.

## 4 Bedienen

### 4.2.1.1 Gewenste temperatuur dag alleen voor de actuele dag wijzigen:

- ▶ draai aan de draaiknop om de gewenste temperatuur in te stellen.
  - ◁ Het display springt na 12 seconden opnieuw naar de basisweergave. De ingestelde gewenste temperatuur geldt slechts tot het einde van het actieve tijdsvenster van de actuele dag.

### 4.2.1.2 Gewenste temperatuur dag permanent wijzigen

1. Draai aan de draaiknop om de gewenste temperatuur in te stellen.
2. Druk op de rechter keuzetoets **Ok**.
  - ◁ Het display springt naar het startscherm. De wijziging van de gewenste temperatuur dag werd permanent overgenomen.

### 4.2.2 Bedieningsvoorbeeld datum wijzigen

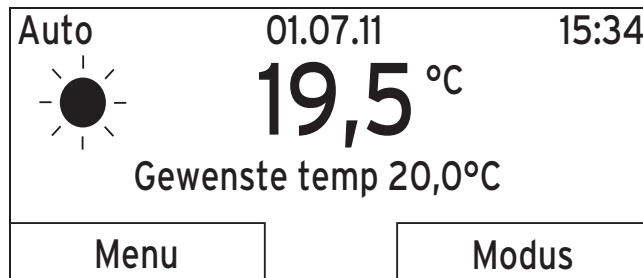

1. Als het display niet het startscherm toont, druk dan op de linker keuzetoets **Vorige** tot het startscherm op het display verschijnt.
2. Druk op de linker keuzetoets **Menu**.
  - ◁ De thermostaat is nu in het keuzeniveau 1. De linker keuzetoets heeft nu de functie **Vorige** (naar het hogere keuzeniveau), de rechter keuzetoets de functie **Selecteren** (van het volgende lagere keuzeniveau).

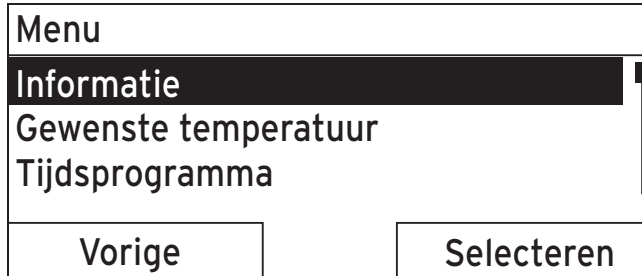

3. Draai aan de draaiknop tot de lijstoptie **Standaard Instellingen** gemarkeerd is.

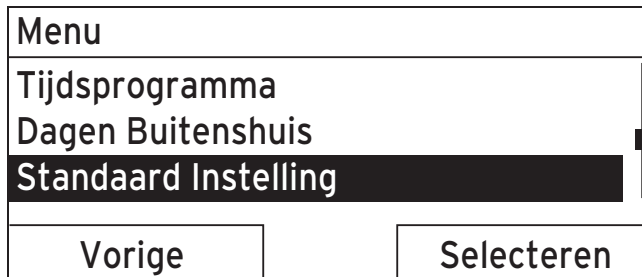

4. Druk op de rechter keuzetoets **Selecteren**.  
 < De thermostaat is nu in het keuzeniveau 2.



5. Draai aan de draaiknop tot de lijstoptie **Datum/klok** gemarkeerd is.



6. Druk op de rechter keuzetoets **Selecteren**.  
 < De thermostaat is nu in het instelniveau **Datum**. De waarde voor de dag is gemarkeerd. De linker keuzetoets heeft nu de functie **Vorige** (naar het hogere keuzeniveau), de rechter keuzetoets de functie **Veranderen** (van de waarde).

## 4 Bedienen

Datum / Tijd	
Datum	13.03.11
Klok	08:15
Zomertijd	Uit
Vorige	Veranderen

7. Druk op de rechter keuzetoets **Veranderen**.
- ◁ De gemarkeerde waarde knippert en u kunt de waarde veranderen door aan de draaiknop te draaien.
  - ◁ De linker keuzetoets heeft nu de functie **Annuleren** (van de wijziging), de rechter keuzetoets de functie **Ok** (voor de bevestiging van de wijziging).

Datum / Tijd	
Datum	13.03.11
Klok	08:15
Zomertijd	Uit
Annuleren	OK

8. Draai aan de draaiknop om de waarde te wijzigen.

Datum / Tijd	
Datum	14.03.11
Klok	08:15
Zomertijd	Uit
Annuleren	OK

9. Druk op de rechter keuzetoets **OK** om de wijziging te bevestigen.
- ◁ De thermostaat heeft de veranderde datum opgeslagen.

Datum / Tijd	
Datum	14.03.11
Klok	08:15
Zomertijd	Uit
Vorige	Veranderen

10. Als de knipperende gemarkeerde waarde correct is, dan drukt u opnieuw op de rechter keuzetoets **ok**.
- ◁ De linker keuzetoets heeft nu de functie **Vorige**.



11. Druk meerdere keren op de linker keuzetoets **Vorige** om terug naar het hogere keuzeniveau en uit het keuzeniveau 1 naar het startscherm te gaan.

## 4 Bedienen

### 4.3 Overzicht instel- en afleesmogelijkheden

#### 4.3.1 Overzicht modi

De geactiveerde modus staat bovenaan links in het startscherm.

Met de rechter keuzetoets gaat u vanuit het startscherm direct naar de instellingen onder **Modus**.

Als u een speciale modus geactiveerd hebt, toont het display de speciale modus.

<b>Modus</b>	<b>Instelling</b>	<b>Fabrieksinstelling</b>	<b>Instelling</b>
Actuele modus			
<b>Auto</b>	Autostand	Actief	
<b>Zomer</b>	Zomerstand	Niet actief	
<b>Dag</b>	Dagstand	Niet actief	
<b>Laagstand</b>	Nachtstand	Niet actief	
<b>Systeem UIT (vorstbescherming)</b>	Systeem UIT (vorstbescherming actief)	Niet actief	
Speciale modus			
<b>1x Boiler opladen</b>	Actief, niet actief	Niet actief	
<b>Party</b>	Actief, niet actief	Niet actief	
<b>1 dag Buitenshuis</b>	Actief, niet actief	Niet actief	

## 4.3.2 Overzicht bedieningsniveaus

Instelniveau	Waarden		Eenheid	Stappengrootte, keuze	Fabrieksinstelling	Instelling
	min.	max.				
<b>Informatie → Systeem status →</b>						
<b>Systeem</b>						
<b>Status</b>	Actuele waarde					
<b>Waterdruk</b>	Actuele waarde		bar			
<b>Warm water</b>	Actuele waarde			n. opwarmen, opwarmen		
<b>CV 1</b>						
<b>Dagtemperatuur</b>	Actuele waarde		°C	0,5	20	
	5	30				
<b>Nachttemp.</b>	Actuele waarde		°C	0,5	15	
	5	30				
<b>Auto dag tot</b>	Actuele waarde		Uur:min			
<b>Uithuis vanaf</b>	Actuele waarde		dd.mm.jj			
<b>Buitenshuis tot</b>	Actuele waarde		dd.mm.jj			
<b>Informatie → Contactgegevens →</b>						
<b>Firma Telefoonnummer</b>	Actuele waarden					
<b>Informatie → Serienummer →</b>						
<b>Nummer van het toestel</b>	Permanente waarde					

## 4 Bedienen

Instelniveau	Waarden		Eenheid	Stappengrootte, keuze	Fabrieksinstelling	Instelling
	min.	max.				
<b>Gewenste temperatuur → CV 1 →</b>						
<b>Dag Laagstand</b>	5	30	°C	0,5	20 15	
<b>Gewenste temperatuur → Warm water →</b>						
<b>Warm water</b>	35	70	°C	1	60	
<b>Tijdsprogramma → CV 1 →</b>						
<b>Individuele dagen en blokken</b>				Ma, Di, Wo, Do, Vr, Za, Zo en Ma - Vr, Za - Zo, Ma - Zo	Ma tot Vr: 06:00-22:00 Za: 07:30-23:30 Zo: 07:30-22:00	
<b>Periode 1: Start - Einde</b> <b>Periode 2: Start - Einde</b> <b>Periode 3: Start - Einde</b>	00:00	24:00	Uur:min	10 min		
<b>Tijdsprogramma → Warm Water →</b>						
<b>Individuele dagen en blokken</b>				Ma, Di, Wo, Do, Vr, Za, Zo en Ma - Vr, Za - Zo, Ma - Zo	Ma tot Vr: 05:30-22:00 Za: 07:00-23:30 Zo: 07:00- 22:00	
<b>Periode 1: Start - Einde</b> <b>Periode 2: Start - Einde</b> <b>Periode 3: Start - Einde</b>	00:00	24:00	Uur:min	10 min		

Instelniveau	Waarden		Eenheid	Stappengrootte, keuze	Fabrieksinstelling	Instelling
	min.	max.				
<b>Dagen Buitenshuis →</b>						
<b>Start</b>	01.01.00	31.12.99	dd.mm.jj	Dag.Maand.Jaar	01.01.10	
<b>Einde</b>	01.01.00	31.12.99	dd.mm.jj	Dag.Maand.Jaar	01.01.10	
<b>Temperatuur</b>	Vorstbescherming resp. 5	30	°C	0,5	Vorstbeveiliging	
<b>Standaard Instelling → Taal →</b>						
				Selecteerbare taal	Nederlands	
<b>Standaard Instelling → Datum/klok →</b>						
<b>Datum</b>	01.01.00	31.12.99	dd.mm.jj	Dag.Maand.Jaar	01.01.10	
<b>Tijd</b>	00:00	24:00	Uur:min	10 min	00:00	
<b>Zomertijd</b>				Uit, Auto	Uit	
<b>Standaard Instelling → Display →</b>						
<b>Contrast</b>	01	15		1	8	
<b>Standaard Instelling → Offset →</b>						
<b>Kamertemp.</b>	-3,0	3,0	K	0,5	0,0	

## 4 Bedienen

Instelniveau	Waarden		Eenheid	Stappengrootte, keuze	Fabrieksinstelling	Instelling
	min.	max.				
<b>Standaard Instelling → CV-circuitnaam instellen →</b>						
CV 1	1	10	Letter, cijfer	A tot Z, 0 tot 9, spaties	CV 1	
<b>Standaard Instelling → Fabrieksinstellingen (resetten) →</b>						
Tijdsprogramma				Ja, Nee	Nee	
Alles				Ja, Nee	Nee	
<b>Installateurniveau →</b>						
Code invullen	000	999		1	000	

### 4.3.3 Fabrieksinstelling voor tijdsprogramma's

Geldt voor: Nederland

Instelniveau	Waarden		Eenheid	Stappengrootte, keuze	Fabrieksinstelling	Instelling
	min.	max.				
<b>Tijdsprogramma → CV 1 →</b>						
Individuele dagen en blokken				Ma, Di, Wo, Do, Vr, Za, Zo en Ma - Vr, Za - Zo, Ma - Zo	Ma tot Vr: 06:00-22:00 Za: 07:30-23:30 Zo: 07:30-22:00	

Instelniveau	Waarden		Eenheid	Stappengrootte, keuze	Fabrieksinstelling	Instelling
	min.	max.				
<b>Periode 1: Start - Einde</b> <b>Periode 2: Start - Einde</b> <b>Periode 3: Start - Einde</b>	00:00	24:00	Uur:min	10 min	Ma tot Vr: 06:00-22:00 Za: 07:30-23:30 Zo: 07:30-22:00	
<b>Tijdsprogramma → Warm Water →</b>						
<b>Individuele dagen en blokken</b>				Ma, Di, Wo, Do, Vr, Za, Zo en Ma - Vr, Za - Zo, Ma - Zo	Ma tot zo: 07:00-24:00	
<b>Periode 1: Start - Einde</b> <b>Periode 2: Start - Einde</b> <b>Periode 3: Start - Einde</b>	00:00	24:00	Uur:min	10 min		

# 5 Bedienings- en weergavefuncties

## 5 Bedienings- en weergavefuncties

De padopgave aan het begin van de beschrijving van een functie geeft aan hoe u in de menustructuur naar deze functie gaat.

Via de linker keuzetoets **Menu** kunt u de bedienings- en weergavefuncties direct instellen.

### 5.1 Informatie

#### 5.1.1 Systeemstatus aflezen

**Menu** → **Informatie** → **Systeem status**

- Onder **Systeem status** kunt u een lijst met de actuele waarden van het systeem aflezen: status, waterdruk, warmwaterbereiding en de actuele waarden voor **CV 1**.

Onder **Systeem status** staat bovendien informatie:

- over het actieve tijdsvenster (**Auto dag tot**),
- over uitzonderingen in de tijdsprogramma's die u evt. met de functie **Dagen buitenshuis** ingesteld hebt.

Alleen de gewenste temperaturen voor **Dagtemperatuur** en **Nachttemperatuur** kunt u ook direct onder **Systeem status** instellen. Alle andere waarden stelt u op andere plaatsen in de menustructuur in, zoals in de volgende hoofdstukken beschreven.

#### 5.1.2 Lijst van de statusmeldingen aflezen

**Menu** → **Informatie** → **Systeem status** → **Status**

- Als er geen onderhoud vereist is en er geen fouten opgetreden zijn, dan staat bij **Status** de waarde **OK**. Als onderhoud vereist is of een fout opgetreden is, dan staat bij **Status** de waarde **Niet OK**. De rechter keuzetoets heeft in dit geval de functie **Display**. Als u de rechter keuzetoets **Display** indrukt, verschijnt op het display de lijst van de statusmeldingen.

#### 5.1.3 Contactgegevens van de installateur aflezen

**Menu** → **Informatie** → **Contactgegevens**

- Als de installateur bij de installatie zijn firmanaam en zijn telefoonnummer ingevoerd heeft, dan kunt u deze gegevens onder **Contactgegevens** lezen.

#### 5.1.4 Serienummer en artikelnummer aflezen

**Menu** → **Informatie** → **Serienummer**

- Onder **Serienummer** staat het serienummer van de thermostaat dat de installateur evt. van u wil weten. Het artikelnummer staat op de tweede regel van het serienummer.



## 5.2 Instellingen

### 5.2.1 Gewenste temperaturen instellen

Met deze functie stelt u de gewenste temperaturen voor **CV 1** en de warmwaterbereiding in.

#### 5.2.1.1 CV circuit



##### **Opgelet!**

##### **Gevaar voor beschadiging door vorst!**

Als de ruimtes niet voldoende verwarmd worden, dan kan dit tot schade aan het gebouw en aan de CV-installatie leiden.

- ▶ Als u tijdens een vorstperiode afwezig bent, zorg er dan voor dat de CV-installatie in gebruik blijft en er voldoende vorstbescherming is.

#### **Menu → Gewenste temperatuur → CV 1**

- Voor het CV-circuit kunt u twee verschillende gewenste temperaturen instellen:
- Gewenste temperatuur **Dag** is de temperatuur die u tijdens de dag of als thuis bent in de kamers wenst (Dagstand).

- Gewenste temperatuur **Laag** is de temperatuur die u tijdens de nacht of als u niet thuis bent in de kamers wenst (Laagstand).

#### 5.2.1.2 Warm waterbereiding



##### **Gevaar!**

##### **Verbrandingsgevaar door heet water!**

Aan de tappunten voor warm water bestaat bij temperaturen van meer dan 60 °C verbrandingsgevaar. Kleine kinderen en oudere mensen lopen zelfs bij lagere temperaturen al risico's.

- ▶ Kies een temperatuur waarbij niemand gevaar loopt.

#### **Menu → Gewenste temperatuur → Warm Water**

- Alleen als aan de CV-installatie een boiler aangesloten is, kunt u de functies en instelmogelijkheden van de thermostaat voor de warmwaterbereiding gebruiken.

Voor het warmwatercircuit kunt u de gewenste temperatuur **Warm Water** instellen.

# 5 Bedienings- en weergavefuncties

## 5.2.2 Tijdsprogramma's instellen

### 5.2.2.1 Weergave van tijdsvenster voor een dag

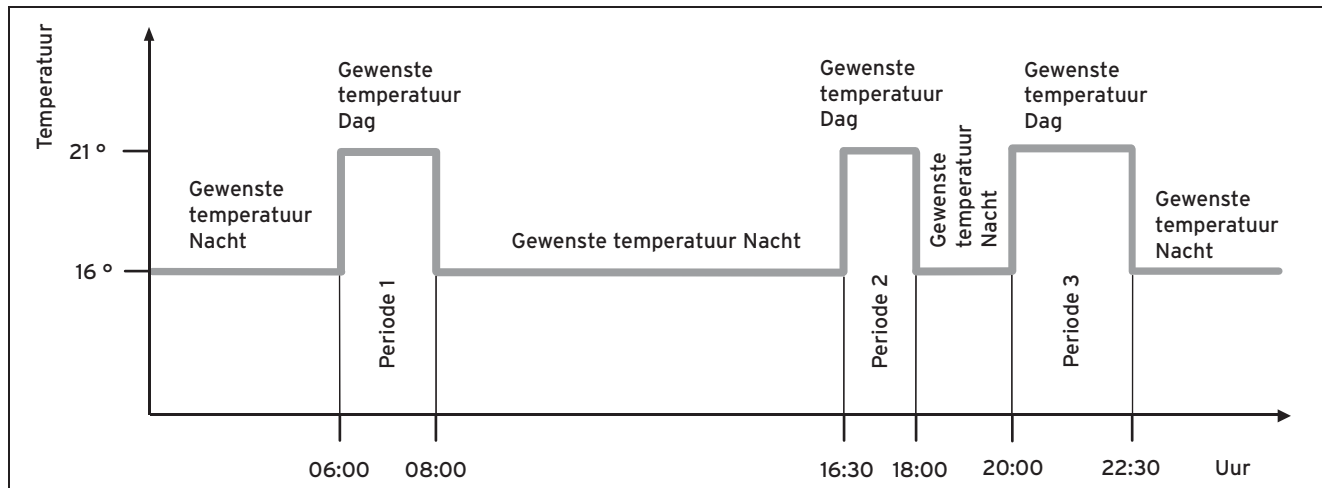

Met de functie **Tijdsprogramma** kunt u de tijdsvensters voor het CV-circuit en de warmwaterbereiding instellen.

Als u geen tijdsvensters ingesteld hebt, dan houdt de thermostaat rekening met de in de fabriekinstelling vastgelegde tijdsvensters.

## 5.2.2.2 Tijdsvensters voor dagen en blokken instellen

Voor elke dag en elk blok kunt u drie tijdsvensters instellen.

De voor een dag ingestelde tijdsvensters hebben voorrang op de voor een blok ingestelde tijdsvensters.

Gewenste temperatuur **dag**: 21 °C

Gewenste temperatuur **Laag**: 16 °C

Periode 1: 06.00 - 08.00 uur

Periode 2: 16.30 - 18.00 uur

Periode 3: 20.00 - 22.30 uur

Binnen de tijdsvensters regelt de thermostaat de kamertemperatuur op de ingestelde gewenste temperatuur **Dag** (Dagstand).

Buiten de tijdsvensters regelt de thermostaat de kamertemperatuur op de ingestelde gewenste temperatuur **Laag** (Laagstand).

Maandag

Periode 1: 06.00 - 07.30 uur

Zaterdag

Periode 1: 07.30 - 10.00 uur

Periode 2: 12.00 - 23.30 uur

Maandag - Vrijdag

Periode 1: 06.30 - 08.00 uur

Periode 2: 12.00 - 13.00 uur

Periode 3: 17.00 - 22.00 uur

Zaterdag - Zondag

Periode 1: 08.00 - 22.00 uur

## 5.2.2.3 Tijdsprogramma's snel instellen

Als u bijv. slechts één werkdag in de week afwijkende tijdsvensters nodig hebt, stel dan eerst de tijden voor het volledige blok **Maandag - Vrijdag** in. Stel daarna de afwijkende tijdsvensters voor de werkdag in.

## 5.2.2.4 Afwijkende tijden in het blok weergeven of veranderen

Maandag - Zondag	
Periode 1:	!! : !! - !! : !!
Periode 2:	!! : !! - !! : !!
Periode 3:	!! : !! - !! : !!
Vorige	Selecteren

Als u op het display een blok laat weergeven en voor een dag in dit blok een afwijkend tijdsvenster hebt vastgelegd,

## 5 Bedienings- en weergavefuncties

dan geeft het display afwijkende tijden in het blok met **!!** weer.

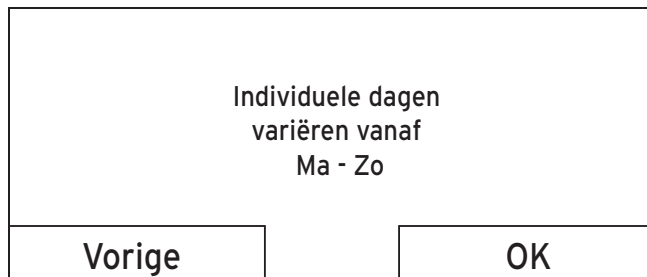

Als u de rechter functietoets **Selecteren** indrukt, dan verschijnt op het display een melding die u over afwijkende tijdsvensters informeert. U hoeft de tijden niet aan te passen.

De ingestelde tijden voor het met **!!** gemarkeerde blok kunt u met de rechter functietoets **OK** op het display weergeven en veranderen.

### 5.2.2.5 Voor het CV-circuit

**Menu → Tijdsprogramma → CV 1**

- De tijdsprogramma's zijn alleen in de modus **Autostand** (→ Pagina 32) actief. In elk ingesteld tijdsvenster geldt de gewenste temperatuur die u bij de functie **Gewenste temperatuur** ingesteld hebt. Binnen de tijdsvensters schakelt de thermostaat op dagstand en het CV-circuit

warmt de aangesloten kamers tot op de gewenste temperatuur **Dag** op. Buiten deze tijdsvensters schakelt de thermostaat op nachtstand en het CV-circuit warmt de aangesloten kamers tot op de gewenste temperatuur **Laagstand** op.

Stel de tijdsvensters voor het CV-circuit zo in dat elk tijdsvenster:

- ca. 30 minuten voor de tijd begint waarop de kamers tot op de gewenste temperatuur **Dag** opgewarmd moeten zijn.
- ca. 30 minuten voor de tijd eindigt waarop de kamers tot op de gewenste temperatuur **Laagstand** opgewarmd moeten zijn.

### 5.2.2.6 Voor de warmwaterbereiding

**Menu → Tijdsprogramma → Warm Water**

- Alleen als aan de CV-installatie een boiler aangesloten is, kunt u de functies en instelmogelijkheden van de thermostaat voor de warmwaterbereiding gebruiken.

De tijdsprogramma's zijn voor de warmwaterbereiding alleen in de modus **Autostand** en **Zomerstand** actief.

In elk ingesteld tijdsvenster geldt de gewenste temperatuur **Warm Water** die u bij de functie **Gewenste temperatuur** ingesteld hebt. Als binnen het tijdsvenster de boiler temperatuur 5°C lager is dan de gewenste temperatuur **Warm Water**, dan wordt de boiler opnieuw tot op de gewenste temperatuur **Warm Water** opgewarmd. Op het einde van een

tijdsvenster schakelt de thermostaat de warmwaterbereiding uit tot het volgende tijdsvenster gestart wordt.

Stel de tijdsvensters voor de warmwaterbereiding zo in dat elk tijdsvenster:

- ca. 30 minuten voor de tijd begint waarop het water in de boiler op de gewenste temperatuur **Warm water** opgewarmd moet zijn.
- ca. 30 minuten voor de tijd eindigt waarop u geen warm water meer nodig hebt.

## 5.2.3 Dagen buitenshuis

**Menu → Dagen Buitenshuis → CV 1**

- Met deze functie stelt u een periode met start- en einddatum en een temperatuur voor dagen in waarop u niet thuis bent. Zo hoeft u geen tijdsvensters te veranderen waarvoor u bijv. geen verlaging van de gewenste temperatuur overdag ingesteld hebt.

De vorstbescherming is geactiveerd.

Zolang de functie **Dagen Buitenshuis** geactiveerd is, heeft deze voorrang op de ingestelde modus. Na het verstrijken van de opgegeven periode of als u de functie voordien afbreekt, werkt de CV-installatie opnieuw in de vooraf ingestelde modus.

## 5.2.4 Taal selecteren



### Aanwijzing

Bij de installatie stelt de installateur de gewenste taal in. Alle functies worden in de ingestelde taal weergegeven.

---

**Menu → Standaard Instellingen → Taal**

- Als de taal bijv. van een servicetechnicus van de ingestelde taal afwijkt, dan kunt de taal met deze functie wijzigen.



### Opgelet!

**De thermostaat kan door een verkeerde taalkeuze niet meer bedienbaar zijn.**

Als u een taal kiest die u niet verstaat, dan kunt u de tekst op het display van de thermostaat niet meer lezen en de thermostaat niet meer bedienen.

- ▶ Kies een taal die u verstaat.
- 

Als de tekst op het display toch eens in een niet verstaanbare taal verschijnt, stel dan een andere taal in.

## 5 Bedienings- en weergavefuncties

### 5.2.4.1 Verstaanbare taal instellen

1. Druk zo vaak op de linker keuzetoets tot de basisweergave verschijnt.
2. Druk nog eens op de linker keuzetoets.
3. Draai de draaiknop naar rechts tot de gestippelde lijn verschijnt.
4. Draai de draaiknop opnieuw naar links tot u de tweede lijstoptie boven de stippellijn gemarkeerd hebt.
5. Druk twee keer op de rechter keuzetoets.
6. Draai zolang aan de draaiknop (naar rechts of links) tot u een taal vindt die u verstaat.
7. Druk op de rechter keuzetoets.

### 5.2.5 Datum instellen

**Menu** → **Standaard Instellingen** → **Datum/Tijd** → **Datum**

- Met deze functie stelt u de actuele datum in. Alle thermostaatfuncties die een datum bevatten, hebben betrekking op de ingestelde datum.

### 5.2.6 Tijd instellen

**Menu** → **Standaard Instellingen** → **Datum/Tijd** → **Klok**

- Met deze functie stelt u de actuele tijd in. Alle thermostaatfuncties die een tijd bevatten, hebben betrekking op de ingestelde tijd.

### 5.2.7 Op zomerstand omstellen

**Menu** → **Standaard Instellingen** → **Datum/Tijd** → **Zomertijd**

- Met deze functie kunt u instellen of de thermostaat automatisch op de zomertijd omstelt en of u handmatig op de zomerstand wilt omstellen.
- **Auto:** de thermostaat schakelt automatisch over op de zomertijd.
- **Uit:** u moet de zomertijd handmatig instellen.



#### **Aanwijzing**

Zomertijd betekent Midden-Europese zomertijd: begin = laatste zondag in maart, einde = laatste zondag in oktober.

---

### 5.2.8 Contrast instellen

**Menu** → **Standaard Instellingen** → **Display** → **Contrast**

- Het displaycontrast kunt u afhankelijk van de helderheid van de omgeving instellen zodat het display goed leesbaar is.

### 5.2.9 Offset kamertemperatuur instellen

**Menu** → **Standaard Instellingen** → **Offset** → **Kamertemp. Offset**

- In de regelaar is een thermometer voor de meting van de kamertemperatuur ingebouwd. Als u nog een andere thermometer in dezelfde ruimte hebt en u de waarden met elkaar vergelijkt, dan kunnen de temperatuurwaarden constant van elkaar afwijken.

### Voorbeeld

Een kamerthermometer geeft constant een graad meer aan dan de op het display weergegeven actuele kamertemperatuur. Met de functie **Kamertemperatuur** kunt u het temperatuurverschil bij de weergave van de thermostaat compenseren door een correctiewaarde van +1 K in te stellen (1 K komt overeen met 1 °C). K (Kelvin) is een eenheid voor het temperatuurverschil. Het invoeren van een correctiewaarde beïnvloedt de kamertemperatuurafhankelijke regeling.

### 5.2.10 CV circuits benamen

#### Menu → Standaard Instellingen → CV Circuits benamen

- U kunt de af fabriek opgegeven naam van het CV-circuit naar wens veranderen. De naam is tot 10 tekens beperkt.

### 5.2.11 Naar fabrieksinstelling terugzetten

U kunt de instellingen voor het **Tijdsprogramma** of voor **Alles** op de fabrieksinstellingen resetten.

#### Menu → Standaard Instellingen → Fabrieksinstellingen → Tijdsprogramma

- Met **Tijdsprogramma** zet u alle instellingen die u in de functie **Tijdsprogramma** ingevoerd hebt op de fabrieksinstelling terug. Alle andere instellingen die ook tijden bevatten, zoals bijv. **Datum/Tijd** blijven onveranderd.

Terwijl de thermostaat de instellingen van de tijdsprogramma's op de fabrieksinstellingen terugzet, verschijnt op het display **uitvoeren**. Daarna verschijnt het startscherm op het display.



### Opgelet!

#### Gevaar voor een storing!

De functie **Alles** zet alle instellingen op de fabrieksinstelling terug, ook de instellingen die de installateur ingesteld heeft. Het kan zijn dat de CV-installatie daarna niet meer functioneert.

- ▶ Laat de installateur alle instellingen op de fabrieksinstellingen terugzetten.

---

#### Menu → Standaard Instellingen → Fabrieksinstellingen → Alles

- Terwijl de thermostaat de instellingen op de fabrieksinstellingen terugzet, verschijnt op het display **uitvoeren**. Daarna verschijnt op het display de installatieassistent die alleen de installateur mag bedienen.

## 5 Bedienings- en weergavefuncties

### 5.2.12 Installateurniveau

Het installateurniveau is voorbehouden aan de installateur en wordt daarom beschermd met een toegangscode. In dit bedieningsniveau kan de installateur de vereiste instellingen uitvoeren.

## 5.3 Modi

Met de rechter keuzetoets **Modus** kunt u de modus direct instellen.

De padopgave aan het begin van de beschrijvingen van een modus geeft aan hoe u in de menustructuur naar deze modus gaat.

### 5.3.1 Modi voor het CV-circuit

#### 5.3.1.1 Autostand

##### Modus → Autostand

- De automatische modus regelt het CV-circuit volgens de ingestelde gewenste temperatuur en de ingestelde tijdsvensters.

Binnen de tijdsvensters regelt de thermostaat de kamertemperatuur op de ingestelde gewenste temperatuur **Dag** (Dagstand).

Buiten de tijdsvensters regelt de thermostaat de kamertemperatuur op de ingestelde gewenste temperatuur **Laagstand** (nachtstand).

#### 5.3.1.2 Zomerstand

##### Modus → Zomerstand

- De verwarmingsfunctie is voor het CV-circuit uitgeschakeld en de vorstbeveiligingsfunctie is geactiveerd.

De warmwaterbereiding regelt de thermostaat afhankelijk van het hiervoor ingestelde tijdsvenster.

#### 5.3.1.3 Dagstand

##### Modus → Dagstand

- De modus **Dagstand** regelt het CV-circuit op de ingestelde gewenste temperatuur **Dag** zonder met tijdsvensters rekening te houden.

#### 5.3.1.4 Nachtstand

##### Modus → Laagstand

- De modus **Laagstand** regelt het verwarmingscircuit op de ingestelde gewenste temperatuur **Laagstand**, zonder met tijdsvensters rekening te houden.



## 5.3.1.5 Systeem Uit

### Modus → Systeem Uit

- De verwarmingsfunctie is uitgeschakeld. De vorstbeschermingsfunctie is geactiveerd.

## 5.3.2 Modi voor de warmwaterbereiding

De modus voor de warmwaterbereiding komt altijd overeen met de modus van het CV-circuit. U kunt geen afwijkende modus instellen.

### 5.3.2.1 Autostand

Het automatische bedrijf regelt de warmwaterbereiding volgens de ingestelde gewenste temperatuur voor **Warm Water** en de ingestelde tijdsvensters. In de functie **Tijdsprogramma** hebt u tijdsvensters voor de warmwaterbereiding ingesteld. Als u geen tijdsvensters ingesteld hebt, dan houdt de thermostaat bij de warmwaterbereiding rekening met de in de fabrieksinstelling vastgelegde tijdsvensters.

Binnen de tijdsvensters is de warmwaterbereiding ingeschakeld en behoudt deze de ingestelde temperatuur van het warm water in de boiler. Buiten de tijdsvensters is de warmwaterbereiding uitgeschakeld.

### 5.3.2.2 Zomerstand

De zomermodus regelt de warmwaterbereiding volgens de ingestelde gewenste temperatuur voor **Warm Water** en de ingestelde tijdsvensters. In de functie **Tijdsprogramma** hebt u tijdsvensters voor de warmwaterbereiding ingesteld. Als u geen tijdsvensters ingesteld hebt, dan houdt de thermostaat bij de warmwaterbereiding rekening met de in de fabrieksinstelling vastgelegde tijdsvensters.

Binnen de tijdsvensters is de warmwaterbereiding ingeschakeld en behoudt deze de ingestelde temperatuur van het warm water in de boiler. Buiten de tijdsvensters is de warmwaterbereiding uitgeschakeld.

### 5.3.2.3 Dagstand

De dagmodus regelt de warmwaterbereiding volgens de ingestelde gewenste temperatuur voor **Warm Water** zonder rekening te houden met de tijdsvensters.

### 5.3.2.4 Nachtstand

De warmwaterbereiding is uitgeschakeld en de vorstbeschermingsfunctie is geactiveerd.

## 5 Bedienings- en weergavefuncties

### 5.3.2.5 Systeem Uit

De warmwaterbereiding is uitgeschakeld en de vorstbeschermingsfunctie is geactiveerd.

## 5.4 Speciale modi

De speciale modi kunt u vanuit elke modus met de rechter keuzetoets **Modus** direct activeren.

De padopgave aan het begin van de beschrijving van een speciale modus geeft aan hoe u in de menustructuur naar deze speciale functie gaat.

### 5.4.1 1x Boiler opladen

#### Modus → 1x boiler opladen

- Als u de warmwaterbereiding uitgeschakeld hebt of buiten een tijdsvenster warm water nodig hebt, dan activeert u de speciale modus **1 x boilerlading**. De speciale modus verwarmt het water in de boiler een keer op tot de ingestelde gewenste temperatuur **Warm Water** bereikt is of tot u de speciale modus voordien afbreekt. Daarna werkt de CV-installatie opnieuw in de voorinstelde modus.

### 5.4.2 Party

#### Modus → Party

- Als u tijdelijk het CV-circuit en de warmwaterbereiding wilt inschakelen, bijv. tijdens een feestje, dan activeert u de speciale modus **Party**.

Zo hoeft u voor korte periodes de instellingen aan de CV-installatie niet te veranderen. De speciale modus regelt de kamertemperatuur op de ingestelde gewenste temperatuur **Dag** en volgens de ingestelde tijdsvensters.

Als het display **Party modus** weergeeft, dan kunt u de gewenste temperatuur **Dag** voor het CV-circuit met de draaiknop instellen.

De speciale modus wordt gedeactiveerd als het volgende tijdsvenster bereikt is of als u de speciale modus voordien afbreekt. Daarna werkt de CV-installatie opnieuw in de voorinstelde modus.

### 5.4.3 1 dag Buitenshuis

#### Modus → 1 dag Buitenshuis

- Als u slechts één dag niet thuis bent, bijv. bij een daguitstapje, activeer dan de speciale modus **1 dag Buitenshuis**. Zo hoeft u ingestelde tijdsvensters niet te veranderen die u bijv. met een verhoging van de kamertemperatuur overdag ingesteld hebt. De speciale modus regelt de kamertemperatuur op de gewenste temperatuur **Laagstand**.

De warmwaterbereiding is uitgeschakeld en de vorstbescherming is geactiveerd.

Als het display **1 dag Buitenshuis** weergeeft, dan kunt u de gewenste temperatuur **Laagstand** voor het CV-circuit met de draaiknop instellen.

De speciale modus wordt vanaf 24:00 uur automatisch gedeactiveerd of u breekt de speciale modus voordien af. Daarna werkt de CV-installatie opnieuw in de vooringestelde modus.

### 5.5 Meldingen

#### 5.5.1 Onderhoudsmelding

Als onderhoud vereist is, dan geeft de thermostaat een onderhoudsmelding op het display weer.



#### **Opgelet!**

#### **Gevaar voor beschadiging van de CV-installatie door niet uitgevoerd onderhoud!**

Een onderhoudsmelding geeft aan dat de CV-installatie door de installateur onderhouden moet worden. Als u de onderhoudsmelding niet in acht neemt, dan kan dit tot materiële schade of tot het uitvallen van de CV-installatie leiden.

- ▶ Als de thermostaat een onderhoudsmelding weergeeft, breng dan een installateur op de hoogte.

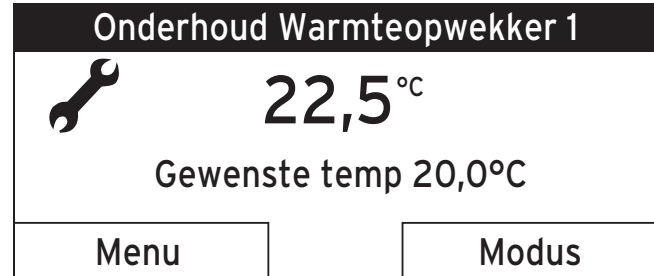

De volgende onderhoudsmeldingen kunnen verschijnen:

- **Onderhoud warmteopwrekker 1**
- **Onderhoud** (van de CV-installatie)

#### 5.5.2 Foutmelding

Als er een fout in de CV-installatie optreedt, dan geeft de thermostaat een foutmelding op het display weer.

## 6 Onderhoud en verhelpen van storingen



### Opgelet!

#### Gevaar voor beschadiging van de CV-installatie door niet verholpen fout!

Een foutmelding geeft aan dat de CV-installatie door de installateur ontstoord of gerepareerd moet worden. Als u de foutmelding niet in acht neemt, dan kan dit tot materiële schade of tot het uitvallen van de CV-installatie leiden.

- ▶ Als de thermostaat een foutmelding weergeeft, breng dan een installateur op de hoogte.

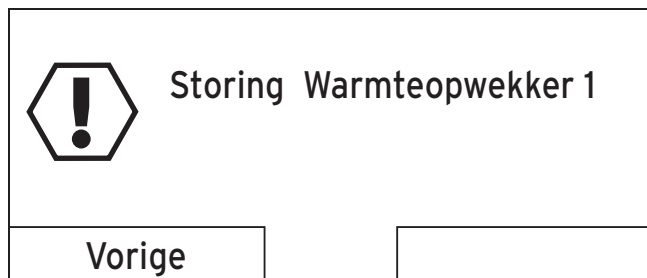

Als de thermostaat in de plaats van de basisweergave een foutmelding op het display weergeeft en u op de linker functietoets **Vorige** drukt, dan verschijnt opnieuw de basisweergave op het display.

U kunt de actuele foutmeldingen ook onder **Menu** → **Informatie** → **Systeem status** → **Status** aflezen. Zodra een foutmelding voor de CV-installatie voorhanden is, geeft het instelniveau **Status** de waarde **Niet OK** weer. De rechter functietoets heeft in dit geval de functie **Display**.

## 6 Onderhoud en verhelpen van storingen

### 6.1 Thermostaat reinigen

1. Reinig de behuizing van de thermostaat met een vochtige doek.
2. Gebruik geen schuur- of reinigingsmiddelen die de bedieningselementen of het display zouden kunnen beschadigen.

### 6.2 Storingen herkennen en verhelpen

Storing	Oorzaak	Oplossing
Batterijen verwiselen	Batterij in de draadloze thermostaat bijna leeg	Vervang de batterijen
Display is donker	Batterij is leeg	Vervang de batterijen

Storing	Oorzaak	Oplossing
Display is donker	Toestelfout	<ul style="list-style-type: none"> <li>- Schakel de netschakelaar aan de warmteopwekker gedurende ca. 1 minuut uit en dan opnieuw in</li> <li>- Als de fout nog voorhanden is, breng dan de installateur op de hoogte</li> </ul>
Geen veranderingen op het display via de draaiknop		
Geen veranderingen op het display via de keuzetoetsen		

## 6.3 Batterijen vervangen

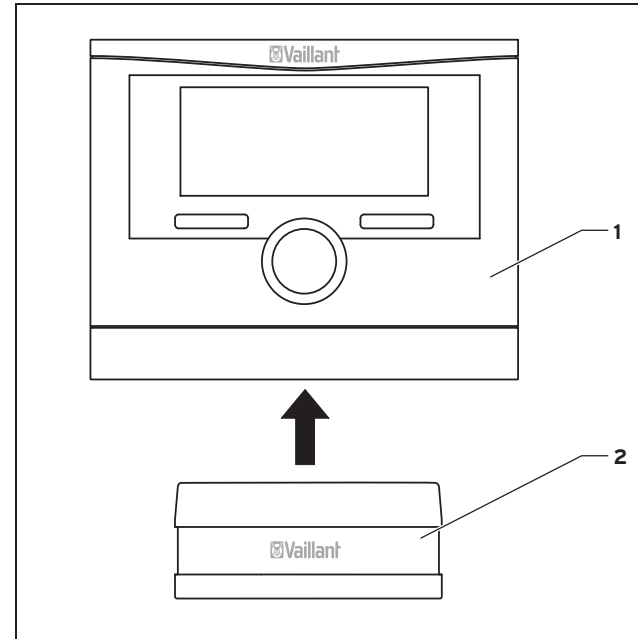

1 Thermostaat

2 Wandhouder

1. Trek de thermostaat **(1)** naar boven uit de wandhouder **(2)**.

## 7 Buitenbedrijfstelling

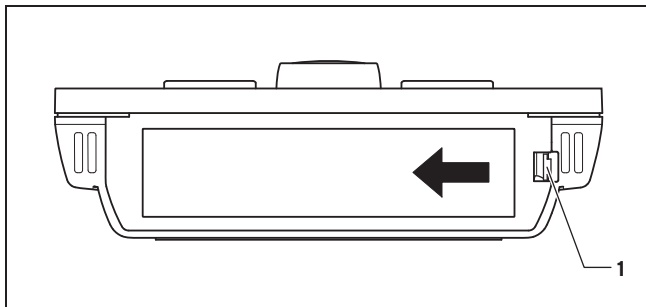

- 1 Zijdelingse vergrendeling
2. Open het batterijvak aan de onderkant van de thermostaat door het deksel met behulp van de zijdelingse vergrendeling **(1)** op te tillen.
3. Neem het deksel weg.

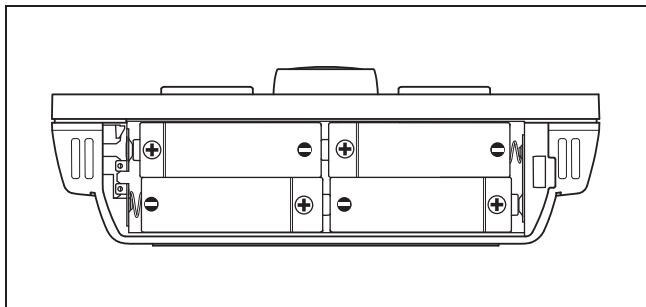

4. Let op de correcte poling van de batterijen.
5. Plaats vier nieuwe batterijen van hetzelfde type in de thermostaat.

- Alkaline AA/LR6 batterij 1,5 V
6. Sluit het batterijvak.
  7. Hang de thermostaat weer op de wandhouder.
  8. Druk de thermostaat op de wandhouder naar beneden, tot deze hoorbaar vastklikt.
  9. Lever de oude batterijen volgens de voorschriften in.

## 7 Buitenbedrijfstelling

### 7.1 Thermostaat vervangen

Als de thermostaat van de CV-installatie vervangen moet worden, dan moet de CV-installatie buiten bedrijf gesteld worden.

Laat de werkzaamheden door een installateur uitvoeren.

### 7.2 Recycleren en afvoeren

De thermostaat en de bijbehorende transportverpakking bestaan overwegend uit recycleerbare stoffen.

### Toestel



Als uw Vaillant-toestel met dit symbool is gekenmerkt, dan mag het na afloop van de gebruiksduur niet met het huisvuil worden meegegeven.

- ▶ Geef in de plaats daarvan het toestel en de batterijen op een verzamelpunt voor het recycleren van batterijen en elektrische of elektronische afgedankte toestellen af.
- ▶ Win bij uw stad of gemeente, bij uw vuilnisophaaldienst, bij de installateur die het toestel geïnstalleerd heeft of in de winkel waar u de batterijen gekocht hebt bijkomende informatie in over waar u uw batterijen en afgedankte elektrische en elektronische toestellen kunt afgeven.

## Verpakking

Het afvoeren van de transportverpakking kunt u het best overlaten aan de installateur die het toestel geïnstalleerd heeft.

## 8 Garantie en klantendienst

### 8.1 Garantie

**Geldt voor:** België

De producten van de NV Vaillant zijn gewaarborgd tegen alle materiaal- en constructiefouten voor een periode van twee jaar vanaf de datum vermeld op de aankoopfactuur die u heel nauwkeurig dient bij te houden. De waarborg geldt alleen onder de volgende voorwaarden:

1. Het toestel moet door een erkend gekwalificeerd vakman geplaatst worden die er, onder zijn volledige verantwoordelijkheid, op zal letten dat de normen en installatievoorschriften nageleefd worden.

2. Het is enkel aan de technici van de Vaillant fabriek toegelaten om herstellingen of wijzigingen aan het toestel onder garantie uit te voeren, opdat de waarborg van toepassing zou blijven. De originele onderdelen moeten in het Vaillant toestel gemonteerd zijn, zoniet wordt de waarborg geannuleerd.
3. Teneinde de waarborg te laten gelden, moet u ons de garantiekaart volledig ingevuld, ondertekend en gefrankeerd terugzenden binnen de veertien dagen na de installatie!

De waarborg wordt niet toegekend indien de slechte werking van het toestel het gevolg is van een slechte regeling, door het gebruik van een niet overeenkomstige energie, een verkeerde of gebrekkige installatie, de niet-naleving van de gebruiksaanwijzing die bij het toestel gevoegd is, door het niet opvolgen van de normen betreffende de installatievoorschriften, het type lokaal of verluchting, verwaarlozing, overbelasting, bevrozing, elke normale slijtage of elke handeling van overmacht. In dit geval zullen onze prestaties en de geleverde onderdelen aangerekend worden. Bij facturatie, opgesteld volgens de algemene voorwaarden van de verkoopdienst, wordt deze steeds opgemaakt op de naam van de persoon die de oproep heeft verricht en/of de naam van de persoon bij wie het werk is uitgevoerd, behoudens voorafgaand schriftelijk akkoord van een derde persoon (bv. huurder, eigenaar, syndic, enz.) die deze factuur uitdrukkelijk ten zijne laste neemt. Het factuurbedrag zal contant betaald moeten worden aan de fabriekstechnicus die het werk heeft uitgevoerd. Het herstellen of vervangen van onderdelen tijdens de garantieperiode heeft geen verlenging van de waarborg tot gevolg. De toekenning van garantie sluit elke

## 9 Technische gegevens

betaling van schadevergoeding uit en dit tot voor om het even welke reden ze ook gevraagd wordt. Voor elk geschil, zijn enkel de Tribunaal van het district waar de hoofdzetel van de vennootschap gevestigd is, bevoegd. Om alle functies van het Vaillant toestel op termijn vast te stellen en om de toegelaten toestand niet te veranderen, mogen bij onderhoud en herstellingen enkel nog originele Vaillant onderdelen gebruikt worden.

**Geldt voor:** Nederland

Fabrieksgarantie wordt verleend alleen indien de installatie is uitgevoerd door een door Vaillant BV erkende installateur conform de installatievoorschriften van het betreffende product.

De eigenaar van een Vaillant product kan aanspraak maken op fabrieksgarantie die conform zijn aan de algemene garantiëbepalingen van Vaillant BV.

Garantiewerkzaamheden worden uitsluitend door de servicedienst van Vaillant BV of door een door Vaillant BV aangewezen installatiebedrijf uitgevoerd.

Eventuele kosten die gemaakt zijn voor werkzaamheden aan een Vaillant product gedurende de garantieperiode komen alleen in aanmerking voor vergoeding indien vooraf toestemming is verleend aan een door Vaillant BV aangewezen installatiebedrijf en als het conform de algemene garantiëbepalingen een werkelijk garantiëgeval betreft.

## 8.2 Klantenservice

**Geldt voor:** België

N.V. Vaillant S.A.  
Golden Hopestraat 15  
B-1620 Drogenbos  
**België**

Klantendienst: +32 2 334 93 52

**Geldt voor:** Nederland

Mocht u nog vragen hebben, dan staan onze medewerkers van de consumentenservice u graag te woord:

Serviceteam: +31 20 565 94 20

## 9 Technische gegevens

### 9.1 Thermostaat

Omschrijving	Waarde
Bedrijfsspanning U <sub>max</sub>	4 x 1,5 V (AA)
Levensduur batterij (Alkaline)	≈ 1,5 y
Beschermingsklasse	IP 20
Veiligheidscategorie	III
Maximaal toegestane omgevings-temperatuur	50 °C



Omschrijving	Waarde
Overdrachtfrequentie	868 MHz
Zendvermogen	< 10 mW
Reikwijdte in het vrije veld	> 100 m
Reikwijdte in het gebouw	≈ 25 m
Hoogte	115 mm
Breedte	147 mm
Diepte	50 mm

Omschrijving	Waarde
Breedte	147 mm
Diepte	50 mm

## 9.2 Draadloze ontvangerenheid

Omschrijving	Waarde
Bedrijfsspanning U <sub>max</sub>	24 V
Stroomopname	< 60 mA
Beschermingsklasse	IP 20
Veiligheidscategorie	III
Maximaal toegestane omgevings-temperatuur	50 °C
Overdrachtfrequentie	868 MHz
Zendvermogen	< 10 mW
Reikwijdte in het vrije veld	> 100 m
Reikwijdte in het gebouw	≈ 25 m
Hoogte	115 mm





0020135480\_00

**Vaillant BV**

Postbus 23250 ■ 1100 DT Amsterdam

Telefoon +31 20 565 92 00 ■ Telefax +31 20 696 93 66

Serviceteam +31 20 565 94 40

info@vaillant.nl ■ www.vaillant.nl

**N.V. Vaillant S.A.**

Golden Hopestraat 15 ■ B-1620 Drogenbos

Tel. +32 2 334 93 00 ■ Fax +32 2 334 93 19

Kundendienst +32 2 334 93 52 ■ Service après-vente +32 2 334 93 52

Klantendienst +32 2 334 93 52

info@vaillant.be ■ www.vaillant.be

