

## Gebruiksaanwijzing



## multiMATIC

VRC 700/5

BE (nl), NL

### Uitgever/fabrikant

#### Vaillant GmbH

Berghauser Str. 40 ■ D-42859 Remscheid  
Tel. +49 21 91 18-0 ■ Fax +49 21 91 18-2810  
info@vaillant.de ■ www.vaillant.de



# Inhoudsopgave

## Inhoudsopgave

Trefwoordenlijst ..... 27

<b>1</b>	<b>Veiligheid</b> .....	<b>3</b>
1.1	Waarschuwingen bij handelingen.....	3
1.2	Reglementair gebruik.....	3
1.3	Algemene veiligheidsinstructies .....	3
1.4	Recycling en afvoer .....	4
<b>2</b>	<b>Aanwijzingen bij de documentatie</b> .....	<b>5</b>
2.1	Aanvullend geldende documenten in acht nemen.....	5
2.2	Documenten bewaren .....	5
2.3	Geldigheid van de handleiding .....	5
2.4	Terminologie.....	5
2.5	Beschikbaarheid van de functies.....	5
<b>3</b>	<b>Productbeschrijving</b> .....	<b>5</b>
3.1	Opbouw van het product .....	5
3.2	Hoofdfunctie.....	5
3.3	Zones.....	6
3.4	Hybridemanager .....	6
3.5	Vorstbeschermingsfunctie .....	6
3.6	Storing vermijden.....	6
3.7	Typeplaatje .....	6
3.8	Serienummer .....	6
3.9	CE-markering.....	6
<b>4</b>	<b>Bedrijf</b> .....	<b>6</b>
4.1	Bedieningsstructuur.....	6
4.2	Startscherm .....	7
4.3	Bedieningsconcept .....	8
<b>5</b>	<b>Bedienings- en weergavefuncties</b> .....	<b>10</b>
5.1	Informatie.....	10
5.2	Instellingen.....	12
5.3	Modi .....	16
5.4	Speciale modi .....	17
5.5	Meldingen .....	18
<b>6</b>	<b>Verhelpen van storingen</b> .....	<b>18</b>
6.1	Tijdelijk noodbedrijf instellen.....	18
<b>7</b>	<b>Onderhoud</b> .....	<b>19</b>
7.1	Product onderhouden .....	19
<b>8</b>	<b>Buitenbedrijfstelling</b> .....	<b>19</b>
8.1	Product buiten bedrijf stellen .....	19
8.2	Recycling en afvoer .....	19
<b>9</b>	<b>Garantie en klantendienst</b> .....	<b>19</b>
9.1	Garantie.....	19
9.2	Serviceteam.....	20
<b>10</b>	<b>Technische gegevens</b> .....	<b>20</b>
10.1	Productgegevens conform EU-verordening nr. 811/2013, 812/2013.....	20
	<b>Bijlage</b> .....	<b>21</b>
<b>A</b>	<b>Overzicht van de bedienings- en weergavefuncties</b> .....	<b>21</b>
A.1	Modi.....	21
A.2	Gebruikersniveau.....	21
<b>B</b>	<b>Verhelpen van storingen</b> .....	<b>25</b>
<b>C</b>	<b>Onderhoudsmeldingen</b> .....	<b>25</b>



## 1 Veiligheid

### 1.1 Waarschuwingen bij handelingen

#### Classificatie van de waarschuwingen bij handelingen

De waarschuwingen bij handelingen zijn als volgt door waarschuwingstekens en signaalwoorden aangaande de ernst van het potentiële gevaar ingedeeld:

#### Waarschuwingstekens en signaalwoorden



##### **Gevaar!**

Direct levensgevaar of gevaar voor ernstig lichamelijk letsel



##### **Gevaar!**

Levensgevaar door een elektrische schok



##### **Waarschuwing!**

Gevaar voor licht lichamelijk letsel



##### **Opgelet!**

Kans op materiële schade of milieuschade

### 1.2 Reglementair gebruik

Bij ondeskundig of niet voorgeschreven gebruik kunnen nadelige gevolgen voor het product of andere voorwerpen ontstaan.

Het product is bestemd om een CV-installatie met warmteopwekkers van dezelfde fabrikant met eBUS-interface te regelen.

Het reglementaire gebruik houdt in:

- het naleven van de meegeleverde gebruiksaanwijzingen van het product alsook van alle andere componenten van de installatie
- het naleven van alle in de handleidingen vermelde inspectie- en onderhoudsvoorwaarden.

Dit product kan door kinderen vanaf 8 jaar alsook personen met verminderde fysieke, sensorische of mentale capaciteiten of gebrek aan ervaring en kennis gebruikt worden, als ze onder toezicht staan of m.b.t. het veilige gebruik van het product geïnstrueerd werden en de daaruit resulterende gevaren verstaan. Kinderen mogen niet met het product spelen. Reiniging en onderhoud door de gebruiker mogen niet door kinderen zonder toezicht uitgevoerd worden.



Een ander gebruik dan het in deze handleiding beschreven gebruik of een gebruik dat van het hier beschreven gebruik afwijkt, geldt als niet reglementair. Als niet reglementair gebruik geldt ook ieder direct commercieel of industrieel gebruik.

#### **Attentie!**

Ieder misbruik is verboden.

### 1.3 Algemene veiligheidsinstructies

#### 1.3.1 Gevaar door foute bediening

Door foute bediening kunt u zichzelf en anderen in gevaar brengen en materiële schade veroorzaken.

- ▶ Lees deze handleiding en alle andere documenten die van toepassing zijn zorgvuldig, vooral het hoofdstuk "Veiligheid" en de waarschuwingen.
- ▶ Voer alleen de werkzaamheden uit waarover deze gebruiksaanwijzing aanwijzingen geeft.

#### 1.3.2 Vocht- en schimmelschade door te geringe luchtuitwisseling

In sterk geïsoleerde ruimtes, waarbij slechts een geringe luchtuitwisseling plaatsvindt, kan er vocht- en schimmelschade optreden.

- ▶ Ventileer de ruimtes regelmatig door het openen van de vensters en activeer één keer de functie **1 x stootventileren** om energie te sparen.

**Voorwaarden:** Ventilatie-toestel is aangesloten

- ▶ Schakel het ventilatie-toestel niet van het stroomnet af.
- ▶ Reinig en onderhoud het ventilatie-toestel volgens de aanwijzingen van de handleiding van het ventilatie-toestel.



## 1 Veiligheid

### 1.4 Recycling en afvoer

- ▶ Laat de verpakking door de installateur afvoeren die het product geïnstalleerd heeft.



Als het product met dit teken is aangeduid:

- ▶ Gooi het product in dat geval niet met het huisvuil weg.
- ▶ Geeft het product in plaats daarvan af bij een inzamelpunt voor oude elektrische of elektronische apparaten.



Als het product batterijen bevat die met dit teken gekenmerkt zijn, kunnen de batterijen substanties bevatten die schadelijk zijn voor gezondheid en milieu.

- ▶ Breng de batterijen in dat geval naar een inzamelpunt voor batterijen.



## 2 Aanwijzingen bij de documentatie

### 2.1 Aanvullend geldende documenten in acht nemen

- ▶ Neem absoluut alle gebruiksaanwijzingen die bij de componenten van de installatie worden meegeleverd in acht.

### 2.2 Documenten bewaren

- ▶ Bewaar deze handleiding alsook alle documenten die van toepassing zijn voor het verdere gebruik.

### 2.3 Geldigheid van de handleiding

Deze handleiding geldt uitsluitend voor:

#### VRC 700/5 – artikelnummer

België	0020171315
Nederland	0020171315

### 2.4 Terminologie

Ter vereenvoudiging worden de volgende begrippen gebruikt:

- Thermostaat: als de thermostaat **VRC 700** bedoeld is.
- Afstandsbediening: als de afstandsbediening **VR 91** bedoeld is.

### 2.5 Beschikbaarheid van de functies



#### Aanwijzing

De in deze bedienings- en montagehandleiding beschreven functies zijn niet beschikbaar voor alle systeemconfiguraties.

De thermostaat geeft alleen die functies weer, die voor de geïnstalleerde systeemconfiguratie bruikbaar zijn.

## 3 Productbeschrijving

### 3.1 Opbouw van het product

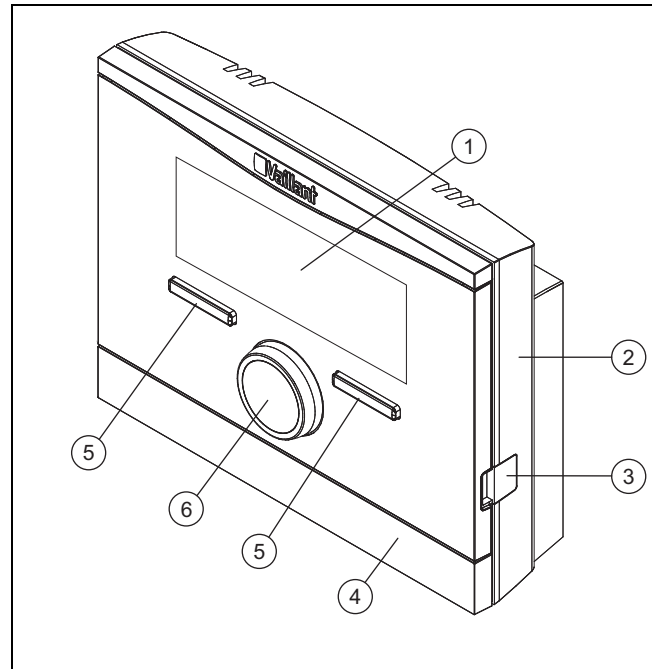

1	Display	4	Wandsokkelafscherming
2	Wandsokkel	5	Keuzetoets
3	Diagnosebus	6	Draaiknop

### 3.2 Hoofdfunctie

De thermostaat is een weersafhankelijke thermostaat met een in de open lucht gemonteerde buitenvoeler.

De thermostaat is met de buitenvoeler en de warmteopwekker verbonden. De thermostaat regelt de CV-installatie en andere aangesloten componenten, bijv. de warmwaterbereiding van een aangesloten warmwaterboiler of de ventilatie van een aangesloten ventilatietoestel.

#### 3.2.1 Verwarmen

De buitenvoeler meet de buitentemperatuur en geeft de waarden aan de thermostaat door. Bij een lage buitentemperatuur verhoogt de thermostaat de aanvoertemperatuur van de CV-installatie. Als de buitentemperatuur stijgt, verlaagt de thermostaat de aanvoertemperatuur. De thermostaat reageert op de schommelingen van de buitentemperatuur en regelt via de aanvoertemperatuur de kamertemperatuur op de gewenste temperatuur.

#### 3.2.2 Koelen

De kamertemperatuursensor meet de kamertemperatuur en geeft de waarden aan de thermostaat door. Als de kamertemperatuur hoger is dan de ingestelde gewenste temperatuur, dan schakelt de thermostaat de koeling in.

#### 3.2.3 Ventileren

Door een gecontroleerde luchtuitwisseling zorgt het ventilatietoestel voor de be- en ontluchting van de woonruimtes. De thermostaat regelt het luchtdebiet via de ingestelde ventilatiestanden.

## 4 Bedrijf

### 3.2.4 Warmwaterbereiding

Een temperatuursensor meet de temperatuur van het water in de warmwaterboiler en geeft de waarden aan de thermostaat door. Bij lage warmwatertemperatuur verhoogt de thermostaat de temperatuur in het warmwatercircuit en verwarmt hiermee het water in de warmwaterboiler tot op de ingestelde warmwatertemperatuur op.

### 3.2.5 Circulatie

Als in de CV-installatie een circulatiepomp geïnstalleerd is, dan staat aan de tappunten sneller warm water ter beschikking. De circulatiepomp pompt warm water in het circuit door de circulatieleidingen naar de tappunten.

### 3.3 Zones

Een gebouw wordt in meerdere zones ingedeeld als de warmtebehoefte in delen van het gebouw verschillend is.

- Als in een huis een vloerverwarming en een platte radiator aanwezig is.
- Als in een huis meerdere zelfstandige wooneenheden voorhanden zijn.

Als meerdere zones aanwezig zijn, dan regelt de thermostaat de aanwezige zones.

### 3.4 Hybridemanager

Als u een warmtepomp aangesloten hebt, dan probeert de hybridemanager om de aangemelde energiebehoefte met het oog op de kostenoptimalisatie en de technische omstandigheden te dekken.



#### Aanwijzing

Opdat de warmtepomp en de CV-ketel doeltreffend en afgesteld kunnen werken, moet u de tarieven (→ Pagina 15) correct instellen. Bij een foute instelling van de tarieven kunnen verhoogde kosten ontstaan.

Als het systeem een energiebehoefte aanmeldt, dan schakelt de hybridemanager in en geeft deze de energiebehoefte aan de warmteopwekker door. Welke warmteopwekker de hybridemanager aanspreekt, beslist de hybridemanager op basis van de ingestelde tarieven in verhouding tot de energiebehoefte.

### 3.5 Vorstbeschermingsfunctie

De vorstbeschermingsfunctie beschermt de CV-installatie en de woning tegen schade door bevriezing. De vorstbeschermingsfunctie bewaakt de buitentemperatuur.

Als de buitentemperatuur

- onder 4 °C daalt, dan schakelt de thermostaat na een vorstbeschermingsvertragingstijd de warmteopwekker in en regelt de gewenste kamertemperatuur op minimaal 5 °C.
- boven 5 °C stijgt, dan schakelt de thermostaat de warmteopwekker niet in, maar bewaakt hij de buitentemperatuur.



#### Aanwijzing

De installateur kan de vorstbeveiligingsvertragingstijd instellen.

### 3.6 Storing vermijden

- ▶ Zorg ervoor dat de kamerlucht vrij rond de thermostaat kan circuleren en dat de thermostaat niet door meubelen, gordijnen of andere voorwerpen afgedekt wordt.
- ▶ Zorg ervoor dat alle radiatorkranen in het vertrek waarin de thermostaat gemonteerd is, helemaal opengedraaid zijn.

### 3.7 Typeplaatje

Het typeplaatje bevindt zich binnenin het product en is van buiten niet toegankelijk.

### 3.8 Serienummer

Het serienummer kunt u op het display onder **Menu** → **Informatie** → **Serienummer** oproepen. Het 10-cijferige artikelnummer staat op de tweede regel.

### 3.9 CE-markering



Met de CE-markering wordt aangegeven dat de producten volgens het typeplaatje voldoen aan de fundamentele vereisten van de geldende richtlijnen.

De conformiteitsverklaring kan bij de fabrikant geraadpleegd worden.

## 4 Bedrijf

### 4.1 Bedieningsstructuur

#### 4.1.1 Bedienings- en weergaveniveaus

Het product heeft twee bedienings- en weergaveniveaus.

Op het installaturniveau vindt u informatie en instelmogelijkheden die u als gebruiker nodig hebt.

Het installaturniveau is voor de vakman bedoeld. Dit niveau is met een code beveiligd. Alleen vaklui mogen instellingen in het installaturniveau wijzigen.

Bedieningsniveaus (→ Pagina 21)

#### 4.1.2 Opbouw van de menustructuur

De menustructuur bestaat uit meerdere keuzeniveaus en een instelniveau.

Van de basisweergave gaat u via de keuzetoets **Menu** altijd naar het keuzeniveau 1.

Via de keuzetoets **Modus** gaat u direct naar het instelniveau **Modus**.

Het onderste niveau is altijd het instelniveau.

### 4.1.3 Keuzeniveau

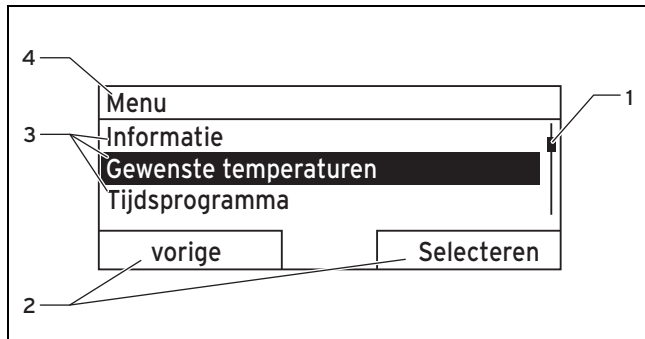

- 1 Loopbalk
- 2 actuele functies van de keuzetoetsen
- 3 Lijstopties van het keuzeniveau
- 4 Actuele functie of keuzeniveau

De loopbalk (1) is alleen zichtbaar als meerdere lijstopties voorhanden zijn dan op het display tegelijk weergegeven kunnen worden.

### 4.1.4 Instelniveau

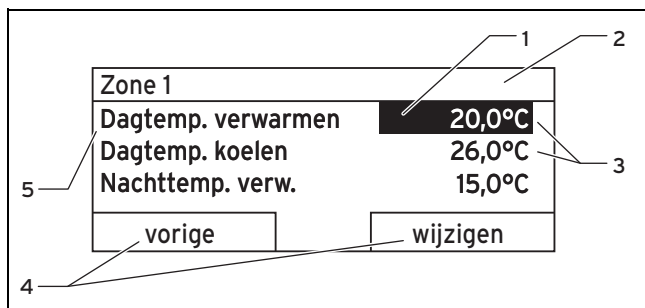

- 1 actuele keuze
- 2 actueel keuzeniveau
- 3 Waarden
- 4 actuele functies van de keuzetoetsen
- 5 Instelniveau

In het instelniveau kunt u de waarden kiezen die u wilt aflezen of wijzigen.

### 4.1.5 Softkeyfunctie van de keuzetoetsen

Beide keuzetoetsen hebben een softkeyfunctie, d.w.z. dat aan de keuzetoetsen verschillende functies toegewezen kunnen zijn. Als u bijv. de linker keuzetoets indrukt, dan wisselt de actuele functie van **Menu** naar **Vorige**.

## 4.2 Startscherm

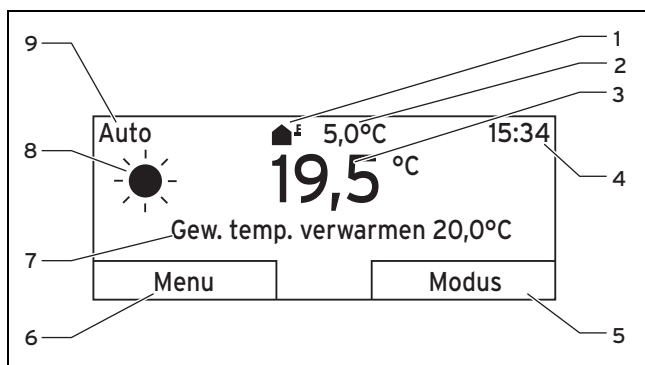

- 1 Symbool voor buitentemperatuur
- 2 Buitentemp. Offset

- 3 Kamertemperatuur (alleen bij wandmontage)
- 4 Klok
- 5 Functie van de keuzetoets rechts
- 6 Functie van de keuzetoets links
- 7 Gewenste instelling
- 8 Symbool bij bedrijfswijze **Auto**
- 9 Modus van de actuele bedrijfswijze

De basisweergave verschijnt:

- Afhankelijk van het niveau waarin u zich bevindt, moet u de linker keuzetoets meerdere keren indrukken.
- Als de thermostaat zich in een keuze- of instelniveau bevindt en u de thermostaat langer dan 5 minuten niet bedient.

### 4.2.1 Geprefereerde zone in de basisweergave

Als uw CV-ketel meerdere zones heeft, dan stelt de vakman de zone in, waarvan de waarden op de basisweergave moeten verschijnen.

### 4.2.2 Geprefereerde bedrijfswijze in basisweergave

Als uw CV-installatie voor twee bedrijfswijzen verwarmen, koelen of dimensioneren ontworpen is, dan kunt u de basisweergave op de gewenste bedrijfswijze omschakelen. Afhankelijk van de gekozen bedrijfswijze en de modus waarin de bedrijfswijze zich bevindt, kan verschillende informatie in de basisweergave verschijnen.

### 4.2.3 Informatie in de basisweergave

De basisweergave toont de belangrijkste actuele instellingen en waarden van de CV-installatie.



In de basisweergave kan verschillende informatie verschijnen. Het hangt ervan af welke bedrijfswijze u kiest en welke instellingen u bij de gekozen bedrijfswijze ingevoerd hebt.

#### 4.2.3.1 Basisweergave voor bedrijfswijze Verwarmen



Modus	Tijdvenster	Symbool	Gewenste instelling
Auto	Aan	☀	<b>Gew. temp. verwarmen verschijnt:</b> - De thermostaat regelt tot op de gewenste temperatuur.
	Uit	☾	
Dag			<b>Lege regel verschijnt:</b> - De thermostaat vraagt geen verwarmingsenergie aan.
Nacht			
uit			Lege regel

## 4 Bedrijf

### 4.2.3.2 Basisweergave voor bedrijfswijze Koelen

Modus	Tijdvenster	Symbool	Gewenste instelling
Auto	Aan		Gew. temp. Koelen
	Uit		Lege regel
Dag			Gew. temp. Koelen
uit			Lege regel

### 4.2.3.3 Basisweergave voor bedrijfswijze Ventileren

Modus	Tijdvenster	Symbool	Gewenste instelling
Auto	Aan		Max. ventilatiestand
	Uit		Max. ventilatiestand
Dag			Ventilatiestand
Nacht			Ventilatiestand

### 4.2.3.4 Basisweergave voor speciale bedrijfswijze Manueel koelen

Modus	Tijdvenster	Gewenste instelling
geactiveerd	Aan	Gew. temp. Koelen
	Uit	Lege regel

## 4.3 Bedieningsconcept

De thermostaat bedient u met twee functietoetsen en een draaiknop.

Met de keuzetoetsen is het volgende mogelijk:

- U navigeert in de menustructuur door de keuzeniveaus en het instelniveau.
- U markeert een instelwaarde.
- U bevestigt een instelwaarde.
- U navigeert naar de bedrijfswijzen.
- U breekt de wijziging van een instelwaarde af.

Met de draaiknop is het volgende mogelijk:

- U navigeert door de lijstopties van een keuzeniveau.
- U markeert een keuzeniveau of een instelniveau.
- U verandert een gekozen instelwaarde.

Het display geeft een gemarkeerd element door witte tekst op zwarte achtergrond weer. Een knipperende, gemarkeerde waarde betekent dat u de waarde kunt veranderen.

Als u de thermostaat langer dan 10 seconden niet bedient, schakelt de achtergrondverlichting uit.

Als u de thermostaat langer dan 60 seconden niet bedient, dan gaat de thermostaat in ruststand en op het display verschijnen strepen (--) in de plaats van de waarden.

i Als u de thermostaat langer dan 5 minuten niet bedient, dan verschijnt op het display de basisweergave.

### 4.3.1 Instelling met draaiknop in de basisweergave

Als het display de basisweergave toont, dan kunt u met de draaiknop de gewenste instelling wijzigen.

Welke instelling u wijzigt, hangt van de gekozen basisweergave, bedrijfswijze en de ingestelde modus van de bedrijfswijze af.

### 4.3.1.1 Gewenste instelling in bedrijfswijze Verwarmen veranderen

Gewenste temperatuur dag Alleen vandaag: 18°C Voor de permanente wijziging Op OK drukken
OK

Modus	Tijdvenster	Gevolg
Auto	Aan	Wisselen naar een andere displayweergave met de vraag: <ul style="list-style-type: none"> <li>- Permanente wijziging van de <b>Dagtemp. verwarmen</b></li> <li>- Wijziging gedurende 6 uur van de <b>Dagtemp. verwarmen</b></li> </ul>
	Uit	Directe wijziging gedurende 6 uur van de <b>Nachttemp. verw.</b>
Dag		Wisselen naar een andere displayweergave met de vraag: <ul style="list-style-type: none"> <li>- Permanente wijziging van de <b>Dagtemp. verwarmen</b></li> <li>- Wijziging gedurende 6 uur van de <b>Dagtemp. verwarmen</b></li> </ul>
Nacht		Directe wijziging gedurende 6 uur van de <b>Nachttemp. verw.</b>
uit		geen

### 4.3.1.2 Gewenste instelling in bedrijfswijze Koelen veranderen

Modus	Tijdvenster	Gevolg
Auto	Aan	Directe permanente wijziging van de <b>Dagtemp. koelen</b>
	Uit	geen
Dag		Directe permanente wijziging van de <b>Dagtemp. koelen</b>
uit		geen

### 4.3.1.3 Gewenste instelling in bedrijfswijze Ventileren veranderen

Modus	Tijdvenster	Gevolg
Auto	Aan	Directe permanente wijziging van de <b>Max. vent.stand dag</b>
	Uit	Directe permanente wijziging van de <b>Max. vent.stand nacht</b>
Dag		Directe permanente wijziging van de <b>Max. vent.stand dag</b>
Nacht		Directe permanente wijziging van de <b>Max. vent.stand nacht</b>



#### 4.3.1.4 Gewenste instelling in speciale bedrijfswijze Manueel koelen veranderen

Modus	Tijdvenster	Gevolg
geactiveerd	Aan	Directe permanente wijziging van de <b>Dagtemp. koelen</b>
	Uit	geen

#### 4.3.1.5 Instelling via draaiknop zonder gevolg

Volgende speciale bedrijfswijzen kunt u niet beïnvloeden door aan de draaiknop te draaien:

- **Systeem UIT actief**
- **1 x boilerlading**
- **Party**
- **1 dag thuis**
- **Dagen thuis plannen**
- **1 dag buitenshuis**
- **Dagen buitenshuis plannen**
- **1 x stootventileren**
- **Vloerdroogfunctie**

#### 4.3.2 Voorbeeld displaycontrast wijzigen

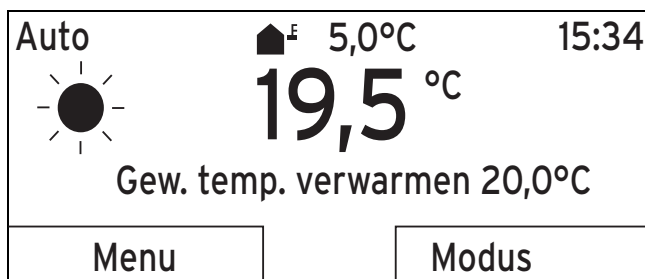

1. Als het display niet het startscherm toont, druk dan op de linker keuzetoets **Vorige** tot het startscherm op het display verschijnt.
2. Druk op de linker keuzetoets **Menu**.
  - ◀ De thermostaat wisselt naar keuzeniveau 1.

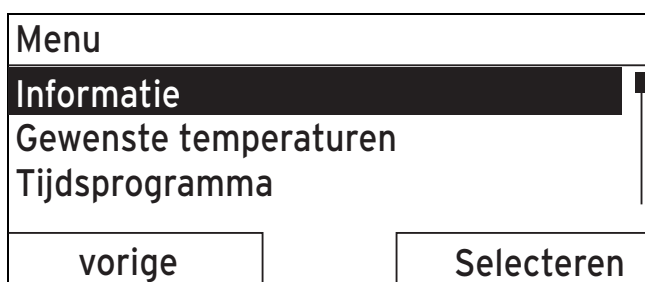

3. Draai aan de draaiknop tot de lijstoptie **Basisinstellingen** gemarkeerd is.

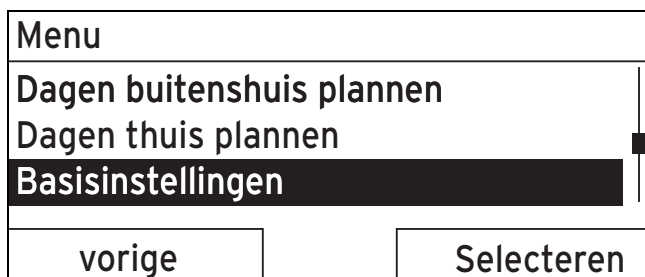

4. Druk op de rechter keuzetoets **Selecteren**.

- ◀ De thermostaat wisselt naar keuzeniveau 2.

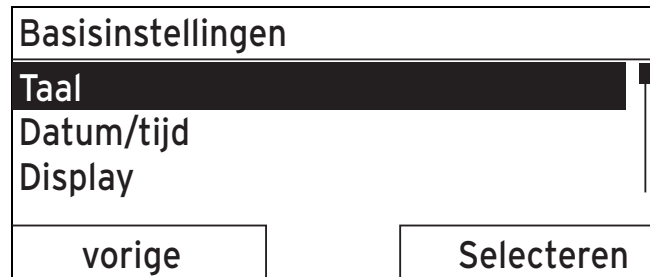

5. Draai aan de draaiknop tot de lijstoptie **Display** gemarkeerd is.

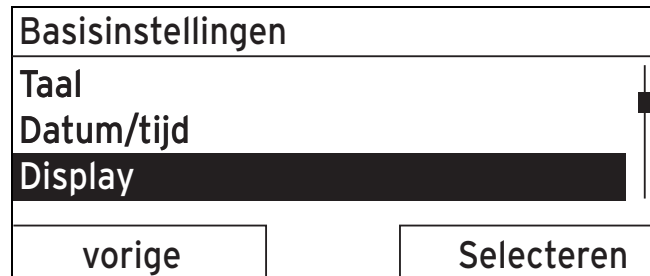

6. Druk op de rechter keuzetoets **Selecteren**.
  - ◀ De thermostaat wisselt naar het instelniveau **Display**. De instelbare waarde voor de **Displaycontrast** is gemarkeerd.



7. Druk op de rechter keuzetoets **Wijzigen**.
  - ◀ De gemarkeerde waarde knippert.



8. Draai aan de draaiknop om de waarde te wijzigen.



9. Druk op de rechter keuzetoets **OK** om de wijziging te bevestigen.

## 5 Bedienings- en weergavefuncties

- ◀ De thermostaat heeft de gewijzigde waarde opgeslagen.
10. Druk meermaals op de linker keuzetoets **Vorige** om terug te keren naar het startscherm.

### 5 Bedienings- en weergavefuncties



#### Aanwijzing

De in dit hoofdstuk beschreven functies zijn niet beschikbaar voor alle systeemconfiguraties.

#### Overzicht modi en installateursniveau

Modi (→ Pagina 21)

Bedieningsniveaus (→ Pagina 21)

De padopgave aan het begin van de beschrijving van een functie geeft aan hoe u in de menustructuur naar deze functie gaat.

De beschrijving van de functies voor **ZONE1** geldt ook voor alle aanwezige zones.

#### 5.1 Informatie

##### 5.1.1 Systeemstatus aflezen

**Menu** → **Informatie** → **Systeemstatus**

- Onder **Systeemstatus** bevindt zich een lijst met informatie, die een overzicht van de actuele systeemstatus en actuele instellingen weergeeft, die u daar kunt veranderen.

##### 5.1.1.1 Systeem

**Menu** → **Informatie** → **Systeemstatus** → **Foutstatus**

- Als er geen onderhoud vereist is en er geen fout opgetreden is, dan staat bij **Foutstatus** de waarde **geen fout**. Als onderhoud vereist is of als er een fout opgetreden is, dan staat bij **Foutstatus** de waarde **foutenlijst**. De rechter keuzetoets heeft in dit geval de functie **Weergeven**. Als u op de rechter keuzetoets **Weergeven** drukt, verschijnt op het display de lijst van de foutmeldingen.

**Menu** → **Informatie** → **Systeemstatus** → **Green IQ**

- U kunt de functie gebruiken als de aangesloten warmteopwekker **Green IQ** functioneert.

**aan:** de bedrijfswijze regelt de warmteopwekker in het verwarmings- en boilerlaadbedrijf zodanig dat een maximale HR-benutting bereikt wordt.

**uit:** de bedrijfswijze is uitgeschakeld.

**Menu** → **Informatie** → **Systeemstatus** → **Waterdruk**

- Met deze functie kunt u de waterdruk van de CV-installatie aflezen.

**Menu** → **Informatie** → **Systeemstatus** → **Systeemstatus**

- Met deze functie kunt u aflezen, in welke modus de CV-installatie zich bevindt.
- **standby:** de CV-installatie heeft geen energiebehoefte en is in rusttoestand.
- **Verw.m.:** de CV-installatie verwarmt de woonruimtes tot op de **Gewenste temperatuur verwarmen** op.

- **Koelen:** de CV-installatie koelt de woonruimtes tot op de **Gewenste temperatuur koelen af**.
- **Warmw.:** de CV-installatie verwarmt het warme water in de boiler tot op de gewenste temperatuur **Warm water** op.

**Menu** → **Informatie** → **Systeemstatus** → **Collectortemperatuur**

- Met deze functie kunt u de actuele temperatuur aan de collectortemperatuurvoeler aflezen.

**Menu** → **Informatie** → **Systeemstatus** → **Zonneopbrengst**

- Met deze functie kunt u de totale zonneopbrengst aflezen.

Neem de inhoud van het hoofdstuk Weergave energieverbruik en energie-opbrengst (→ Pagina 11) in acht.

**Menu** → **Informatie** → **Systeemstatus** → **Zonneopbr. resetten**

- Als u bij de functie **Zonneopbr. resetten** de instelling **Ja** kiest en op de rechter keuzetoets **OK** drukt, dan zet u de tot nu toe opgetelde zonneopbrengst opnieuw op 0 kWh.

**Menu** → **Informatie** → **Systeemstatus** → **Milieu-opbrengst**

- Met deze functie kunt u de totale milieu-opbrengst aflezen.

Neem de inhoud van het hoofdstuk Weergave energieverbruik en energie-opbrengst (→ Pagina 11) in acht.

**Menu** → **Informatie** → **Systeemstatus** → **Milieu-opbr. resetten**

- Als u bij de functie **Milieu-opbr. resetten** de instelling **Ja** kiest en op de rechter keuzetoets **OK** drukt, dan zet u de tot nu toe opgetelde milieu-opbrengst opnieuw op 0 kWh.

**Menu** → **Informatie** → **Systeemstatus** → **Act. kamerl.vocht.**

- Met deze functie kunt u de actuele kamerluchtvochtigheid aflezen. De kamerluchtvochtigheidsvoeler is in de thermostaat ingebouwd.

**Menu** → **Informatie** → **Systeemstatus** → **Actueel dauwpunt**

- Met deze functie kunt u het actuele dauwpunt aflezen. Het dauwpunt geeft de temperatuur aan waarbij de waterdamp de lucht condenseert en zich op voorwerpen neerzet.

**Menu** → **Informatie** → **Systeemstatus** → **triVAI**

- Met deze functie kunt u aflezen, of op dit moment de warmtepomp of de extra CV-ketel (gas, olie of stroom) de energiebehoefte dekt. De energiemanager beslist aan de hand van de **triVAI** en de comfortcriteria, welke warmteopwekker gebruikt wordt.

Als de afgelezen waarde groter is dan 1, is de warmtepomp voordeliger om de energiebehoefte te dekken dan de extra CV-ketel.

### 5.1.1.2 ZONE1

**Menu → Informatie → Systeemstatus → Dagtemp. verwarmen**

- Met deze functie kunt u de gewenste dagtemperatuur voor de zone instellen.

**Dagtemp. verwarmen** is de temperatuur die u gedurende de dag of wanneer u thuis bent in de kamers wenst.

**Menu → Informatie → Systeemstatus → Dagtemp. koelen**

- Met deze functie kunt u de gewenste dagtemperatuur voor de zone instellen.

**Dagtemp. koelen** is de temperatuur die u gedurende de dag of wanneer u thuis bent in de kamers wenst.

**Menu → Informatie → Systeemstatus → Nachtemp. verw.**

- Met deze functie kunt u de gewenste nachttemperatuur voor de zone instellen.

**Nachtemp. verw.** is de temperatuur die u tijdens de nacht of als u niet thuis bent in de kamers wenst (nachtstand).

**Menu → Informatie → Systeemstatus → Kamertemperatuur**

- Als de thermostaat buiten de warmteopwekker gemoniteerd is, dan kunt u de actuele kamertemperatuur aflezen.

De thermostaat heeft een ingebouwde temperatuurvoeler die de kamertemperatuur bepaalt.

### 5.1.1.3 Ventilatie

**Menu → Informatie → Systeemstatus → Luchtkwal.voeler 1/2**

- Met deze functie kunt u de meetwaarden van de luchtkwaliteitsvoelers aflezen.

**Menu → Informatie → Systeemstatus → Afvoerluchtvocht.**

- Met deze functie kunt u de afvoerluchtvochtigheid in de ventilatieschacht van het ventilatietoestel aflezen.

### 5.1.2 Weergave energieverbruik en energieopbrengst

De thermostaat toont op het display en in de bijkomend bruikbare app waarden over het energieverbruik en de energieopbrengst.

De thermostaat geeft een inschatting van de waarden van de installatie weer. De waarden worden o.a. beïnvloed door:

- Installatie/uitvoering van de CV-installatie
- Gebruikersgedrag
- Seizoensgebonden omgevingsomstandigheden
- Toleranties en componenten

Externe componenten, zoals bijv. externe CV-pompen of kleppen en andere verbruikers en opwekkers in het huishouden blijven buiten beschouwing.

De afwijkingen tussen weergegeven en werkelijk energieverbruik of energie-opbrengst kunnen aanzienlijk zijn.

De gegevens over het energieverbruik of energie-opbrengst zijn niet geschikt om energieafrekeningen te maken of te vergelijken.

### 5.1.2.1 Verbruik

Enkele componenten ondersteunen niet het bepalen van het verbruik, dat als totaal op het display verschijnt. In de handleidingen van de componenten komt u te weten, of en hoe de afzonderlijke componenten het verbruik vastleggen.

**Menu → Informatie → Verbruik → huidige maand → Verwarming → Stroom**

- Met deze functie kunt u het totale stroomverbruik voor de verwarming van de lopende maand aflezen.

**Menu → Informatie → Verbruik → huidige maand → Verwarming → Brandstof**

- Met deze functie kunt u het totale brandstofverbruik in kWh voor de verwarming van de lopende maand aflezen.

**Menu → Informatie → Verbruik → huidige maand → Warm water → Stroom**

- Met deze functie kunt u het totale stroomverbruik voor het warme water van de lopende maand aflezen.

**Menu → Informatie → Verbruik → huidige maand → Warm water → Brandstof**

- Met deze functie kunt u het totale brandstofverbruik in kWh voor het warme water van de lopende maand aflezen.

**Menu → Informatie → Verbruik → vorige maand → Verwarming → Stroom**

- Met deze functie kunt u het totale stroomverbruik voor de verwarming van de vorige maand aflezen.

**Menu → Informatie → Verbruik → vorige maand → Verwarming → Brandstof**

- Met deze functie kunt u het totale brandstofverbruik in kWh voor de verwarming van de vorige maand aflezen.

**Menu → Informatie → Verbruik → vorige maand → Warm water → Stroom**

- Met deze functie kunt u het totale stroomverbruik voor het warme water van de vorige maand aflezen.

**Menu → Informatie → Verbruik → vorige maand → Warm water → Brandstof**

- Met deze functie kunt u het totale brandstofverbruik in kWh voor het warme water van de vorige maand aflezen.

**Menu → Informatie → Verbruik → Geschiedenis → Verwarming → Stroom**

- Met deze functie kunt u het totale stroomverbruik voor de verwarming sinds ingebruikneming aflezen.

**Menu → Informatie → Verbruik → Geschiedenis → Verwarming → Brandstof**

- Met deze functie kunt u het totale brandstofverbruik in kWh voor de verwarming sinds ingebruikneming aflezen.

**Menu → Informatie → Verbruik → Geschiedenis → Warm water → Stroom**

- Met deze functie kunt u het totale stroomverbruik voor het warme water sinds ingebruikneming aflezen.

**Menu → Informatie → Verbruik → Geschiedenis → Warm water → Brandstof**

- Met deze functie kunt u het totale brandstofverbruik in kWh voor het warme water sinds ingebruikneming aflezen.

## 5 Bedienings- en weergavefuncties

### 5.1.2.2 Diagram Zonneopbrengst aflezen

Menu → Informatie → Zonneopbrengst

- Het diagram onder **Zonneopbrengst** toont de maandelijkse zonneopbrengsten van het vorige jaar en van het actuele jaar.

De totale opbrengst is onderaan rechts te zien. De hoogste waarde van de laatste twee jaar die in een maand bereikt werd, is bovenaan rechts te zien.

### 5.1.2.3 Diagram Milieu-opbrengst aflezen

Menu → Informatie → Milieu-opbrengst

- Het diagram onder **Milieu-opbrengst** toont de maandelijkse milieu-opbrengsten van het vorige jaar en van het actuele jaar.

De totale opbrengst is onderaan rechts te zien. De hoogste waarde van de laatste twee jaar die in een maand bereikt werd, is bovenaan rechts te zien.

### 5.1.2.4 Diagram Stroomverbruik aflezen

Menu → Informatie → Stroomverbruik

- Het diagram onder **Stroomverbruik** toont het maandelijkse stroomverbruik van het vorige jaar en van het actuele jaar.

De totale opbrengst is onderaan rechts te zien. De hoogste waarde van de laatste twee jaar die in een maand bereikt werd, is bovenaan rechts te zien.

### 5.1.2.5 Diagram brandstofverbruik aflezen

Menu → Informatie → Brandstofverbruik

- Het diagram onder **Brandstofverbruik** toont het maandelijkse brandstofverbruik van het vorige jaar en van het actuele jaar.

De totale opbrengst is onderaan rechts te zien. De hoogste waarde van de laatste twee jaar die in een maand bereikt werd, is bovenaan rechts te zien.

### 5.1.2.6 Diagram Warmteterugwinningsopbrengst aflezen

Menu → Informatie → Warmteterugwinning

- Het diagram onder **Warmteterugwinning** toont de maandelijkse warmteterugwinningsopbrengst van het vorige jaar en van het actuele jaar.

De totale opbrengst is onderaan rechts te zien. De hoogste waarde van de laatste twee jaar die in een maand bereikt werd, is bovenaan rechts te zien.

### 5.1.3 Contactgegevens van de installateur aflezen

Menu → Informatie → Contactgegevens

- Als de installateur bij de installatie zijn firmanaam en zijn telefoonnummer ingevoerd heeft, dan kunt u deze gegevens onder **Contactgegevens** lezen.

### 5.1.4 Serienummer en artikelnummer aflezen

Menu → Informatie → Serienummer

- Onder **Serienummer** staat het serienummer van de thermostaat dat de installateur evt. van u wil weten. Het arti-

kelnummer staat op de tweede regel van het serienummer.

## 5.2 Instellingen

### 5.2.1 Gewenste temperaturen instellen

Met deze functie stelt u de gewenste temperaturen voor de zone en de warmwaterbereiding in.

#### 5.2.1.1 Zone

Menu → Gewenste temperaturen → ZONE1

- Voor de zone kunt u verschillende gewenste temperaturen instellen:

#### Verwarmen

- Gewenste temperatuur **Dagtemp. verwarmen** is de temperatuur die u gedurende de dag of wanneer u thuis bent in de kamers wenst.
- Gewenste temperatuur **Nachttemp. verw.** is de temperatuur die u tijdens de nacht of als u niet thuis bent in de kamers wenst.

#### Koelen

- Gewenste temperatuur **Dagtemp. koelen** is de temperatuur die u gedurende de dag of wanneer u thuis bent in de kamers wenst.

#### 5.2.1.2 Warmwaterbereiding



#### Gevaar!

#### Levensgevaar door legionellabacteriën!

Legionellabacteriën ontwikkelen zich bij temperaturen onder 60 °C.

- ▶ Laat u door de vakman over de uitgevoerde maatregelen voor de legionellabescherming in uw installatie informeren.
- ▶ Stel zonder overleg met de installateur geen watertemperaturen onder 60 °C in.

Menu → Gewenste temperaturen → Warmwatercircuit

- Voor het warmwatercircuit kunt u de gewenste temperatuur **Warm water** instellen.

Als een warmtepomp aangesloten is en u de gewenste temperatuur boven 55 °C ingesteld hebt, dan kan het zijn dat overwegend de extra CV-ketel voor de warmwatervoorziening zorgt.

### 5.2.2 Ventilatiestand instellen

Menu → Ventilatiestand

- Met deze functie kunt u instellen hoe snel de verbruikte kamerlucht door verse buitenlucht vervangen moet worden.

De ventilatiestand **Max. vent.stand dag** zorgt voor de luchtuitwisseling die u tijdens de dag of als u thuis bent in de kamers wenst. De ventilatiestand **Max. vent.stand nacht** zorgt voor de luchtuitwisseling die u tijdens de nacht of als u niet thuis bent in de kamers wenst. Hoe het ventilatietoestel met de ventilatiestanden werkt, vindt u in de gebruiksaanwijzing van het ventilatietoestel terug.

## 5.2.3 Tijdsprogramma's instellen

### 5.2.3.1 Instellingen van de tijdsprogramma's na spanningsverlies



#### Aanwijzing

Als u de volledige CV-installatie spanningloos schakelt, dan blijven alle ingestelde waarden van de tijdsprogramma's behouden.

### 5.2.3.2 Weergave van tijdsvensters voor een dag

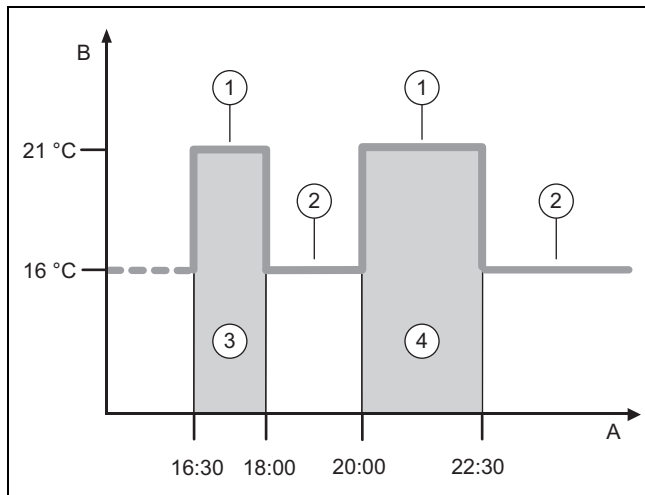

A	Klok	2	Nachttemp. verw.
B	Temperatuur	3	Tijdvenster 1
1	Dagtemp. verwarmen	4	Tijdvenster 2

Met de functie **Tijdsprogramma** kunt u de tijdsvensters instellen.

Als u geen tijdsvensters ingesteld hebt, dan houdt de thermostaat rekening met de in de fabrieksinstelling vastgelegde tijdsvensters.

### 5.2.3.3 Tijdsvensters voor dagen en blokken instellen

Voor elke dag en elk blok kunt u drie tijdsvensters instellen.

De voor een dag ingestelde tijdsvensters hebben voorrang op de voor een blok ingestelde tijdsvensters.

**Dagtemp. verwarmen:** 21 °C

**Nachttemp. verw.:** 16 °C

**Periode 1:** 06.00 - 08.00 uur

**Periode 1:** 16.30 - 18.00 uur

**Periode 1:** 20.00 - 22.30 uur

Binnen de tijdsvensters regelt de thermostaat de kamertemperatuur op de ingestelde **Dagtemp. verwarmen**.

Buiten de tijdsvensters regelt de thermostaat de kamertemperatuur op de ingestelde **Nachttemp. verw.**.

### 5.2.3.4 Tijdsprogramma's snel instellen

Als u bijv. slechts één werkdag in de week afwijkende tijdsvensters nodig hebt, stel dan eerst de tijden voor het volledige blok **Maandag - vrijdag** in. Stel daarna de afwijkende tijdsvensters voor de werkdag in.

### 5.2.3.5 Afwijkende tijden in het blok weergeven of veranderen

<b>Maandag - zondag</b>	
Periode 1:	!! : !! - !! : !!
Periode 2:	!! : !! - !! : !!
Periode 3:	!! : !! - !! : !!
Vorige	Selecteren

Als u op het display een blok laat weergeven en voor een dag in dit blok een afwijkend tijdsvenster hebt vastgelegd, dan geeft het display afwijkende tijden in het blok met !! weer.

Individuele dagen wijken van het gekozen tijdsprogramma ma-zo af.	
Vorige	OK

Als u de rechter functietoets **Selecteren** indrukt, dan verschijnt op het display een melding die u over afwijkende tijdsvensters informeert. U hoeft de tijden niet aan te passen.

De ingestelde tijden voor het met !! gemarkeerde blok kunt u met de rechter keuzetoets **OK** op het display weergeven en veranderen.

### 5.2.3.6 Tijdsprogramma Verwarmen instellen

Menu → **Tijdsprogramma's** → **ZONE1**

- De tijdsprogramma's zijn alleen in de autostand (→ Pagina 16) actief. Binnen de tijdsvensters regelt de thermostaat de aangesloten kamers op de ingestelde gewenste temperatuur **Dagtemp. verwarmen**. Buiten de tijdsvensters schakelt de thermostaat op de bedrijfswijze die de vakman ingesteld heeft: **Eco** of **Nachttemp. verw.**. Als de vakman de fabrieksinstelling **Eco** gelaten heeft, dan schakelt de thermostaat de verwarmingsfunctie uit.

Bedrijfswijze **Verwarmen** instellen. (→ Pagina 16)

## 5 Bedienings- en weergavefuncties

### 5.2.3.7 Tijdsprogramma Koelen instellen

Menu → Tijdsprogramma's → ZONE1: Koelen

- De tijdsprogramma's zijn in de modus **Koelen** en in de speciale modus **Manueel koelen** actief. In elk ingesteld tijdsvenster geldt de gewenste temperatuur die u bij de functie **Gewenste temperaturen** ingesteld hebt. Binnen de tijdsvensters koelt de zone de woonruimtes tot op de gewenste temperatuur **Dagtemp. koelen** af. Buiten deze tijdsvensters wordt niet gekoeld.

### 5.2.3.8 Tijdsprogramma warmwaterbereiding instellen

Menu → Tijdsprogramma's → Warmwatercircuit

- De tijdsprogramma's zijn voor de warmwaterbereiding alleen in de autostand actief. In elk ingesteld tijdsvenster geldt de gewenste temperatuur **Warm water**. Op het einde van een tijdsvenster schakelt de thermostaat de warmwaterbereiding uit tot het volgende tijdsvenster gestart wordt.

### 5.2.3.9 Tijdsprogramma circulatie

Menu → Tijdsprogramma's → Circulatie

- De tijdsprogramma's zijn voor de circulatie alleen in de autostand actief. De ingestelde tijdsvensters bepalen de bedrijfstijden van de circulatie. Binnen de tijdsvensters is de circulatie ingeschakeld. Buiten de tijdsvensters is de circulatie uitgeschakeld.

### 5.2.3.10 Tijdsprogramma Ventilatie instellen

Menu → Tijdsprogramma's → Ventilatie

- De tijdsprogramma's zijn alleen in de autostand actief. In elk ingesteld tijdsvenster geldt de ventilatiestand die u bij de functie **Ventilatie** ingesteld hebt. Binnen de tijdsvensters regelt de thermostaat het ventilatietoestel maximaal op **Max. vent.stand dag**. Buiten de tijdsvensters regelt de thermostaat het ventilatietoestel maximaal op **Max. vent.stand nacht**.

### 5.2.3.11 Tijdsprogramma Hoog tarief instellen

Menu → Tijdsprogramma's → Hoog tarief

- Met deze functie kunt u instellen wanneer het hoogtarief of de nachtstroom voor de berekening van de kosten moet worden gebruikt.

Binnen de tijdvensters: voor het hoogtarief

Buiten de tijdvensters: voor de nachtstroom

De tijden van het hoogtarief zijn van uw energieleverancier afhankelijk.

Als het energiebedrijf slechts één tarief aangeeft, dan hoeft u geen tijdvensters in te stellen. De kostenberekening voor de stroom wordt met één tarief uitgevoerd.

Kosten instellen (→ Pagina 15)

### 5.2.4 Dagen Buitenshuis

Menu → Dagen buitenshuis plannen

- Met deze functie stelt u een periode en een temperatuur in voor de dagen, waarop u niet thuis bent.

### Werking van het systeem gedurende de ingestelde periode

- Warm water wordt niet verwarmd.
- De voorheen ingestelde temperatuur geldt voor alle zones.
- De ventilatie loopt op de laagste ventilatiestand.
- Het koelen is uitgeschakelen.

Zolang de functie **Dagen buitenshuis plannen** is geactiveerd, heeft deze voorrang op de ingestelde modus. Na het verstrijken van de opgegeven periode of als u de functie voordien afbreekt, werkt de CV-installatie opnieuw in de vooraf ingestelde modus.



#### Aanwijzing

De functie **Koelen** blijft ingeschakeld als de bepalingen van het land dit vereisen. Dan stelt de installateur uw CV-installatie zodanig in dat tijdens uw afwezigheid de functie **Koelen** op de gewenste temperatuur ingeschakeld blijft.

### 5.2.5 Dagen thuis plannen

Menu → Dagen thuis plannen

- Binnen de opgegeven periode werkt de CV-installatie in de modus **Autostand** met de instellingen voor de dag **Zondag** die bij de functie **Tijdsprogramma** ingesteld zijn. Na het verstrijken van de opgegeven periode of als u de functie voordien afbreekt, werkt de CV-installatie opnieuw in de vooraf ingestelde modus.

### 5.2.6 Taal selecteren

Menu → Basisinstellingen → Taal

- Als de taal bijv. van een servicetechnicus van de ingestelde taal afwijkt, dan kunt de taal met deze functie wijzigen.

#### 5.2.6.1 Gewenste taal instellen

1. Druk zo vaak op de linker keuzetoets tot het startscherm verschijnt.
2. Druk nog eens op de linker keuzetoets.
3. Draai de draaiknop naar rechts tot de gestippelde lijn verschijnt.
4. Draai de draaiknop opnieuw naar links tot u de tweede lijstoptie boven de stippellijn gemarkeerd hebt.
5. Druk twee keer op de rechter keuzetoets.
6. Draai zo lang aan de draaiknop tot u een taal vindt die u wenst.
7. Druk op de rechter keuzetoets.

### 5.2.7 Datum en tijd instellen



#### Aanwijzing

Als u de volledige CV-installatie spanningsloos schakelt, dan loopt de tijd 30 minuten correct verder. Daarna moet u de datum en de tijd opnieuw instellen.



### 5.2.7.1 Datum instellen

**Menu** → **Basisinstellingen** → **Datum/tijd** → **Datum**

- Met deze functie stelt u de actuele datum in. Alle thermostaatfuncties die een datum bevatten, hebben betrekking op de ingestelde datum.

### 5.2.7.2 Tijd instellen

**Menu** → **Basisinstellingen** → **Datum/tijd** → **Tijd**

- Met deze functie stelt u de actuele tijd in. Alle thermostaatfuncties die een tijd bevatten, hebben betrekking op de ingestelde tijd.

### 5.2.8 Automatisch of handmatig omstellen van de zomerstand activeren

**Menu** → **Basisinstellingen** → **Datum/tijd** → **Zomertijd**

- Met deze functie kunt u instellen of de thermostaat automatisch op de zomerstand omstelt en of u handmatig op de zomerstand wilt omstellen.
- **Auto:** de thermostaat stelt automatisch op de zomerstand om.
- **manueel:** u moet handmatig op de zomerstand omstellen.



#### Aanwijzing

Zomertijd betekent Midden-Europese zomertijd: begin = laatste zondag in maart, einde = laatste zondag in oktober.

Als de buitentemperatuurvoeler met een DCF77-ontvanger uitgerust is, dan speelt de instelling van de zomertijd geen rol.

### 5.2.9 Contrast instellen

**Menu** → **Basisinstellingen** → **Display** → **Displaycontrast**

- Het displaycontrast kunt u afhankelijk van de helderheid van de omgeving instellen zodat het display goed leesbaar is.

### 5.2.10 Toetsenblokkering activeren

**Menu** → **Basisinstellingen** → **Display** → **Toetsenblokkering**

- Met deze functie activeert u de toetsenblokkering. Na een minuut, zonder bediening van een toets of de draaiknop, is de toetsenblokkering actief en kunt u ongewild geen functies meer veranderen.

Bij elke bediening van de thermostaat verschijnt op het display de melding **Toetsenblokkering actief Om te ontgrendelen 3 seconden op OK drukken**. Als u 3 seconden op de OK-toets drukt, dan verschijnt het startscherm en u kunt functies veranderen. De toetsenblokkering is opnieuw actief, als u 1 minuut lang geen toets of draaiknop bedient.

Om de toetsenblokkering weer permanent op te heffen, moet u de toetsenblokkering eerst ontgrendelen en dan in de functie **Toetsenblokkering** de waarde **uit** selecteren.

### 5.2.11 Favoriet display instellen

**Menu** → **Basisinstellingen** → **Display** → **Favoriet display**

- Met deze functie kunt u kiezen of u in het startscherm de gegevens voor het verwarmen, koelen of ventileren wilt zien.

### 5.2.12 Kosten instellen

Voor de correcte berekening moet u alle tarieven munteenheid per kWh opgeven.

Als uw energieleverancier het gas- en stroomtarief in een munteenheid per m<sup>3</sup> aangeeft, dan dient u naar het precieze gas- en stroomtarief in munteenheid per kWh te vragen.

Als uw energiebedrijf slechts één stroomtarief aangeeft, dan voert u bij de functies **Hoog stroomtarief** (→ Pagina 15) en **Laag stroomtarief** (→ Pagina 15) dezelfde waarde in.

Rond tot op een cijfer na de komma af.

Voorbeeld:

	Kosten	Instelling/factor
<b>Tarief extr.CV-ketel</b> (gas, olie, stroom)	11,3 tariefeenheden/kWh	113
<b>Laag stroomtarief</b> (warmtepomp)	14,5 tariefeenheden/kWh	145
<b>Hoog stroomtarief</b> (warmtepomp)	18,7 tariefeenheden/kWh	187

#### 5.2.12.1 Tarief extra CV-ketel instellen

**Menu** → **Basisinstellingen** → **Kosten** → **Tarief extr.CV-ketel**

- De ingestelde factor/waarde heeft de hybridemanager nodig voor de correcte kostenberekening.

Om de correcte factor/waarde in te stellen, moet u uw gas- en stroomtarief bij uw energieleverancier opvragen.

#### 5.2.12.2 Laag tarief stroom instellen

**Menu** → **Basisinstellingen** → **Kosten** → **Laag stroomtarief**

- De ingestelde factor/waarde heeft de hybridemanager nodig voor de correcte kostenberekening.

Om **Laag stroomtarief** correct in te stellen, moet u uw stroomtarief bij uw energieleverancier navragen.

#### 5.2.12.3 Hoog tarief stroom instellen

**Menu** → **Basisinstellingen** → **Kosten** → **Hoog stroomtarief**

- De ingestelde factor/waarde heeft de hybridemanager nodig voor de correcte kostenberekening.

Om **Hoog stroomtarief** correct in te stellen, moet u uw stroomtarief bij uw energieleverancier navragen.

### 5.2.13 Offset kamertemperatuur instellen

**Menu** → **Basisinstellingen** → **Offset** → **Kamertemperatuur**

- Alleen als de thermostaat in een woonruimte geïnstalleerd is, kan de thermostaat de actuele kamertemperatuur weergeven.

In de thermostaat is een thermometer voor de meting van de kamertemperatuur ingebouwd. Met de offset kunt u de gemeten temperatuurwaarde corrigeren.

### 5.2.14 Offset buitentemperatuur instellen

**Menu** → **Basisinstellingen** → **Offset** → **Buientemperatuur**

## 5 Bedienings- en weergavefuncties

- De thermometer in de buitentemperatuurvoeler van de thermostaat meet de buitentemperatuur. Met de offset kunt u de gemeten temperatuurwaarde corrigeren.

### 5.2.15 Zonenaam veranderen

**Menu** → **Basisinstellingen** → **Zonenaam invoeren**

- U kunt de af fabriek opgegeven zonenaam naar wens veranderen. De naam is tot 10 tekens beperkt.

### 5.2.16 Warmteterugwinning activeren

**Menu** → **Basisinstellingen** → **Ventilatie** → **Warmteterugwinning**

- De functie **Warmteterugwinning** is op **Auto** ingesteld. Dat betekent, dat een interne regeling controleert, of een warmteterugwinning zinvol is of de buitenlucht direct in het woongedeelte geleid wordt. Voor meer informatie zie de gebruiksaanwijzing vanaf **recoVAIR.../4**.

Als u **activeren** gekozen hebt, dan wordt de warmteterugwinning permanent gebruikt.

### 5.2.17 Kamerluchtvochtigheid instellen

**Menu** → **Basisinstellingen** → **Max. kamerluchtvochtigheid**

- Als de kamerluchtvochtigheid de ingestelde waarde overschrijdt, dan schakelt een aangesloten ontvochtiger in. Zodra de waarde onder de ingestelde waarde daalt, schakelt de ontvochtiger opnieuw uit.

### 5.2.18 Naar fabrieksinstelling terugzetten

U kunt de instellingen voor het **Tijdsprogramma's** of voor **Alles** op de fabrieksinstellingen resetten.

**Menu** → **Basisinstellingen** → **Fabrieksinstelling** → **Tijdsprogramma's**

- Met **Tijdsprogramma's** zet u alle instellingen die u in de functie **Tijdsprogramma's** ingevoerd hebt op de fabrieksinstelling terug. Alle andere instellingen die ook tijden bevatten, zoals bijv. **Datum/tijd** blijven onveranderd.

Terwijl de thermostaat de instellingen van de tijdsprogramma's op de fabrieksinstellingen terugzet, verschijnt op het display **wordt uitgevoerd**. Daarna verschijnt op het display het startscherm.



#### **Opgelet!** **Gevaar voor een storing!**

De functie **Fabrieksinstelling** → **Alles** zet alle instellingen op de fabrieksinstelling terug, ook de instellingen die de installateur ingesteld heeft. Het kan zijn dat de CV-installatie daarna niet meer functioneert.

- ▶ Laat de installateur alle instellingen op de fabrieksinstellingen terugzetten.

**Menu** → **Basisinstellingen** → **Fabrieksinstelling** → **Alles**

- Terwijl de thermostaat de instellingen naar de fabrieksinstellingen terugzet, verschijnt op het display **Fabrieksinstelling resetten wordt uitgevoerd**. Daarna verschijnt op het display de installatieassistent, die alleen de installateur mag bedienen.

### 5.2.19 Installateurniveau

Het installateurniveau is voorbehouden aan de installateur en wordt daarom beschermd met een toegangscode. In dit niveau kan de installateur de vereiste instellingen uitvoeren.

## 5.3 Modi

De modi kunt u vanuit elke modus met de rechter keuzetoets **Modus** direct activeren. Als de CV-installatie met meerdere zones uitgerust is, dan geldt de geactiveerde modus alleen voor de zone die de installateur vooraf ingesteld heeft.

Bij meerdere geactiveerde zones kunt u via de linker keuzetoets **Menu** → **Basisinstellingen** voor elke zone een afzonderlijke modus instellen.

De padopgave aan het begin van de beschrijvingen van een modus geeft aan hoe u in de menustructuur naar deze modus gaat.

### 5.3.1 Modus Verwarmen instellen

**Modus** → **Verwarmen**

**Menu** → **Basisinstellingen** → **Modus** → **ZONE1** → **Verwarmen**

- Met deze functie kunt u vastleggen, hoe het systeem bij het verwarmen moet werken.

**uit:** in deze modus is de zone uitgeschakeld en de vorstbeveiligingsfunctie is geactiveerd.

**Auto:** de modus regelt de zone op de ingestelde gewenste temperatuur **Dagtemp. verwarmen** in de ingestelde tijdsvensters die u in het tijdsprogramma vastgelegd hebt.

Buiten de tijdsvensters regelt de thermostaat het door de installateur ingestelde regelingsgedrag.

- **Eco:** de verwarmingsfunctie is uitgeschakeld en de thermostaat bewaakt de buitentemperatuur. Als de buitentemperatuur onder 3 °C daalt, dan schakelt de thermostaat na het verstrijken van de vorstbeveiligingsvertragingstijd de verwarmingsfunctie in en regelt de kamertemperatuur op de ingestelde gewenste temperatuur **Nachttemp. verw.** Ondanks ingeschakelde verwarmingsfunctie is de brander alleen indien nodig actief. Als de buitentemperatuur boven 4 °C stijgt, dan schakelt de thermostaat de verwarmingsfunctie uit, maar de bewaking van de buitentemperatuur blijft actief.
- **Nacht:** de verwarmingsfunctie is ingeschakeld en de thermostaat regelt de kamertemperatuur op de ingestelde gewenste temperatuur **Nachttemp. verw.**

**Dag:** de modus regelt de zone op de ingestelde gewenste temperatuur **Dagtemp. verwarmen**, zonder rekening te houden met de ingestelde tijdsvensters, die u in het tijdsprogramma vastgelegd hebt.

**Nacht:** de modus regelt de zone op de ingestelde gewenste temperatuur **Nachttemp. verw.**, zonder rekening te houden met de ingestelde tijdsvensters, die u in het tijdsprogramma vastgelegd hebt.

### 5.3.2 Modus Koelen instellen

**Modus** → **Koelen**

**Menu** → **Basisinstellingen** → **Modus** → **ZONE1** → **Koelen**

- Met deze functie kunt u vastleggen, hoe het systeem bij het koelen moet werken.



**uit:** In deze modus is de zone uitgeschakeld.

**Auto:** de modus regelt de zone op de ingestelde gewenste temperatuur **Dagtemp. koelen** in de ingestelde tijdsvensters die u in het tijdsprogramma vastgelegd hebt. Buiten de tijdsvensters is de functie **Koelen** uitgeschakeld.

**Dag:** de modus regelt de zone op de ingestelde gewenste temperatuur **Dagtemp. koelen**, zonder rekening te houden met de ingestelde tijdsvensters, die u in het tijdsprogramma vastgelegd hebt.

### 5.3.3 Modus Ventileren instellen

Hoe het ventilatietoestel met de ventilatiestanden werkt, vindt u in de gebruiksaanwijzing van het ventilatietoestel terug.

#### Modus → Ventileren

- Met deze functie kunt u vastleggen, hoe het ventilatietoestel zich bij de ventilatie moet gedragen.

**Auto:** de modus regelt de luchtuitwisseling via de ingestelde ventilatiestand **Max. vent.stand dag** in de ingestelde tijdsvensters die u in het tijdsprogramma vastgelegd hebt. De ingestelde ventilatiestand **Max. vent.stand nacht** is buiten de tijdsvensters actief.

Als aan het ventilatietoestel luchtkwaliteitssensoren aangesloten zijn, dan varieert het ventilatietoestel de ventilatiestanden:

- Bij goede luchtkwaliteit werkt het ventilatietoestel met een lagere ventilatiestand dan de ingestelde ventilatiestand.
- Bij slechte luchtkwaliteit werkt het ventilatietoestel met een hogere ventilatiestand. Het ventilatietoestel kan de ingestelde ventilatiestand **Max. vent.stand dag** en **Max. vent.stand nacht** echter niet overschrijden.

**Dag:** de bedrijfswijze regelt de luchtuitwisseling constant met de waarde die u in de ventilatiestand **Max. vent.stand dag** ingesteld hebt.

**Nacht:** de bedrijfswijze regelt de luchtuitwisseling constant met de waarde die u in de ventilatiestand **Max. vent.stand nacht** ingesteld hebt.

### 5.3.4 Modus warmwaterbereiding instellen

#### Modus → Warm water

- Met deze functie kunt u vastleggen, hoe het systeem bij de warmwaterbereiding moet werken.

**uit:** de warmwaterbereiding is uitgeschakeld en de vorstbeschermingsfunctie is geactiveerd.

**Auto:** de modus regelt de warmwaterbereiding op de ingestelde gewenste temperatuur **Warm water** in de ingestelde tijdsvensters die u in het tijdsprogramma vastgelegd hebt.

**Dag:** de modus regelt de warmwaterbereiding op de ingestelde gewenste temperatuur **Warm water**, zonder rekening te houden met de ingestelde tijdsvensters die u in het tijdsprogramma vastgelegd hebt.

### 5.3.5 Modus circulatie

De modus circulatie komt altijd overeen met de modus warm water. U kunt geen afwijkende modus instellen.

## 5.4 Speciale modi

De speciale modi kunt u vanuit elke modus met de rechter keuzetoets **Modus** direct activeren. Als de CV-installatie met meerdere zones uitgerust is, dan geldt de geactiveerde speciale modus alleen voor de zone die de installateur vooraf ingesteld heeft.

Bij meerdere geactiveerde zones kunt u via de linker keuzetoets **Menu** → **Basisinstellingen** voor elke zone een afzonderlijke speciale modus instellen.

De padopgave aan het begin van de beschrijving van een speciale modus geeft aan hoe u in de menustructuur naar deze speciale functie gaat.

### 5.4.1 Manueel koelen

#### Modus → Manueel koelen

- Als de buitentemperatuur te hoog is, dan kunt u de speciale modus **Manueel koelen** activeren. U legt vast voor hoeveel dagen de speciale modus geactiveerd moet zijn. Als u **Manueel koelen** activeert, dan kunt u niet tegelijk verwarmen. De functie **Manueel koelen** heeft voorrang op het verwarmen.

De instelling geldt zolang de speciale modus actief is. De speciale modus wordt gedeactiveerd als de ingestelde dagen verstreken zijn of als de buitentemperatuur onder 4°C daalt.

Als u de temperatuur voor meerdere zones afzonderlijk wilt instellen, dan kunt u de temperaturen met de functie **Gevenste temperaturen** instellen.

### 5.4.2 1 dag thuis

#### Modus → 1 dag thuis

#### Menu → Basisinstellingen → Modus → ZONE1 → 1 dag thuis

- Als u een dag thuis doorbrengt, activeer dan de speciale modus **1 dag thuis**. De speciale modus activeert voor één dag de modus **Autostand** met de instellingen voor de dag **Zondag**, die bij de functie **Tijdsprogramma** ingesteld zijn.

De speciale modus wordt vanaf 24:00 uur automatisch gedeactiveerd of u breekt de speciale modus voordien af. Daarna werkt de CV-installatie opnieuw in de vooraf ingestelde modus.

### 5.4.3 1 dag buitenshuis

#### Modus → 1 dag buitenshuis

#### Menu → Basisinstellingen → Modus → ZONE1 → 1 dag buitenshuis

- Als u slechts één dag niet thuis bent, activeer dan de speciale modus **1 dag buitenshuis**. De speciale modus regelt de kamertemperatuur op de gewenste temperatuur **Nacht**.

De warmwaterbereiding en de circulatie zijn uitgeschakeld en de vorstbescherming is geactiveerd.

De speciale modus wordt vanaf 24:00 uur automatisch gedeactiveerd of u breekt de speciale modus voordien af. Daarna werkt de CV-installatie opnieuw in de vooraf ingestelde modus.

De ventilatie is geactiveerd en werkt op het laagste ventilatieniveau.

## 6 Verhelpen van storingen

### 5.4.4 1 x stootventileren

**Modus** → 1 x stootventileren

**Menu** → **Basisinstellingen** → **Modus** → **ZONE1** → **1 x stootventileren**

- Als u de zone tijdens het ventileren van de woonruimtes wilt uitschakelen, activeer dan de speciale modus **1 x stootventileren**.

De speciale modus schakelt de zone 30 minuten uit. De vorstbeschermingsfunctie is geactiveerd, de warmwaterbereiding en de circulatie blijven ingeschakeld.

De ventilatie is geactiveerd en werkt op het hoogste ventilatieniveau.

De speciale modus wordt na het verstrijken van de 30 minuten automatisch gedeactiveerd of u breekt de speciale modus voordien af. Daarna werkt de CV-installatie opnieuw in de vooraf ingestelde modus.

### 5.4.5 Party

**Modus** → **Party**

**Menu** → **Basisinstellingen** → **Modus** → **ZONE1** → **Party**

- Als u tijdelijk de zone, de warmwaterbereiding, de ventilatie en de circulatie wilt inschakelen, dan activeert u de speciale modus **Party**.

De speciale modus regelt de kamertemperatuur op de ingestelde gewenste temperatuur **Dag** en volgens de ingestelde tijdsvensters.

De speciale modus wordt na zes uur gedeactiveerd of als u de speciale modus eerder afbreekt. Daarna werkt de CV-installatie opnieuw in de vooringestelde modus.

### 5.4.6 1 x boilerlading

**Modus** → 1 x boilerlading

- Als u de warmwaterbereiding uitgeschakeld hebt of buiten een tijdsvenster warm water nodig hebt, dan activeert u de speciale modus **1 x boilerlading**.

De speciale modus verwarmt het water in de warmwaterboiler tot de ingestelde gewenste temperatuur **Warmwatercircuit** op. De speciale modus is 1 uur lang actief of u breekt de speciale modus voordien af. Daarna werkt de CV-installatie opnieuw met de vooringestelde bedrijfswijze.

### 5.4.7 Systeem Uit

**Modus** → **Systeem UIT actief**

- De verwarmingsfunctie, het warmwatercircuit en het koelen zijn uitgeschakeld. De vorstbeschermingsfunctie is geactiveerd.

De circulatie is uitgeschakeld.

De ventilatie is geactiveerd en werkt op het laagste ventilatieniveau.

## 5.5 Meldingen

### 5.5.1 Onderhoudsmelding

Overzicht van de onderhoudsmeldingen (→ bijlage C)

Als onderhoud vereist is, dan geeft de thermostaat een onderhoudsmelding op het display weer.

Om de CV-installatie tegen het uitvallen of schade te beschermen, moet u de onderhoudsmelding in acht nemen:

- ▶ Bevat de gebruiksaanwijzing van het weergegeven toestel een onderhoudsinstructie bij de onderhoudsmelding, dan dient u het onderhoud conform de onderhoudsinstructie uit te voeren.
- ▶ Als in de gebruiksaanwijzing van het weergegeven toestel geen onderhoudsinstructie bij de onderhoudsmelding bevat of als u het onderhoud niet zelf wilt uitvoeren, neem dan contact op met de installateur.

### 5.5.2 Foutmelding

Overzicht van de storingsmeldingen (→ bijlage B)

Als er een fout in de CV-installatie optreedt, dan geeft de thermostaat een foutmelding op het display weer. De installateur moet de CV-installatie ontstoren of repareren, anders kan materiële schade of uitval van de CV-installatie ontstaan.

- ▶ Breng uw installateur op de hoogte.

Als u het startscherm weer op het display wilt zien, druk dan op de linker keuzetoets **Vorige**.

U kunt de actuele foutmeldingen onder **Menu** → **Informatie** → **Systeemstatus** → **Foutstatus** aflezen. Zodra een foutmelding voor de CV-installatie voorhanden is, geeft het instelniveau de waarde **foutenlijst** weer. De rechter keuzetoets heeft de functie **Weergeven**.

## 6 Verhelpen van storingen

Overzicht van het verhelpen van storingen (→ bijlage B)

### 6.1 Tijdelijk noodbedrijf instellen

Als de storingsmelding **Beperkt bedrijf / comfortbeveiliging inactief** op het display verschijnt, dan is de warmtepomp uitgevallen en de thermostaat gaat over op het noodbedrijf. De extra CV-ketel voorziet de CV-installatie nu van verwarmingsenergie. De installateur heeft bij de installatie voor het noodbedrijf de temperatuur verlaagd. U merkt, dat het warme water en de verwarming niet erg warm worden.

Tot de installateur komt kunt u via de draaiknop de volgende instellingen selecteren:

**inactief**: de thermostaat werkt in noodbedrijf, verwarming en warm water slechts matig warm

**Verwarmen**: de extra CV-ketel neemt de verwarmingsmodus over, verwarming warm, warm water koud

**WW**: de extra CV-ketel neemt de warmwatermodus over, warm water warm, verwarming koud

**WW+verw.**: de extra CV-ketel neemt de verwarmings- en warmwatermodus over, verwarming en warm water warm

De extra CV-ketel is niet zo efficiënt als de warmtepomp en daarmee is de warmteopwekking alleen duur met de extra CV-ketel.

Als u instellingen aan de thermostaat wilt uitvoeren, klik dan op **Vorige** en op het display verschijnt het startscherm. Na 5 minuten zonder bediening verschijnt de storingsmelding weer op het display.

## 7 Onderhoud

### 7.1 Product onderhouden



#### Opgelet!

#### Gevaar voor materiële schade door ongeschikte reinigingsmiddelen!

- ▶ Gebruik geen sprays, geen schuurmiddelen, afwasmiddelen, oplosmiddel- of chloorhoudende reinigingsmiddelen.

- ▶ Reinig de mantel met een vochtige doek en een beetje oplosmiddelvrije zeep.

## 8 Buitenbedrijfstelling

### 8.1 Product buiten bedrijf stellen

Als het product vervangen of verwijderd moet worden, moet de CV-installatie buiten bedrijf worden gesteld.

- ▶ Laat de werkzaamheden door een installateur uitvoeren.

### 8.2 Recycling en afvoer

- ▶ Laat de verpakking door de installateur afvoeren die het product geïnstalleerd heeft.



Als het product met dit teken is aangeduid:

- ▶ Gooi het product in dat geval niet met het huisvuil weg.
- ▶ Geef het product in plaats daarvan af bij een inzamel-punt voor oude elektrische of elektronische apparaten.



Als het product batterijen bevat die met dit teken gekenmerkt zijn, kunnen de batterijen substanties bevatten die schadelijk zijn voor gezondheid en milieu.

- ▶ Breng de batterijen in dat geval naar een inzamel-punt voor batterijen.

## 9 Garantie en klantendienst

### 9.1 Garantie

#### Geldigheid: België

De producten van de NV Vaillant zijn gewaarborgd tegen alle materiaal- en constructiefouten voor een periode van twee jaar vanaf de datum vermeld op de aankoopfactuur die u heel nauwkeurig dient bij te houden. De waarborg geldt alleen onder de volgende voorwaarden:

1. Het toestel moet door een erkend gekwalificeerd vakman geplaatst worden die er, onder zijn volledige verantwoordelijkheid, op zal letten dat de normen en installatievoorschriften nageleefd worden.
2. Het is enkel aan de technici van de Vaillant fabriek toegelaten om herstellingen of wijzigingen aan het toestel onder garantie uit te voeren, opdat de waarborg van toepassing zou blijven. De originele onderdelen moeten in het Vaillant toestel gemonteerd zijn, zoniet wordt de waarborg geannuleerd.
3. Teneinde de waarborg te laten gelden, moet u ons de garantiekaart volledig ingevuld, ondertekend en gefrankeerd terugzenden binnen de veertien dagen na de installatie!

De waarborg wordt niet toegekend indien de slechte werking van het toestel het gevolg is van een slechte regeling, door het gebruik van een niet overeenkomstige energie, een verkeerde of gebrekkige installatie, de niet-naleving van de gebruiksaanwijzing die bij het toestel gevoegd is, door het niet opvolgen van de normen betreffende de installatievoorschriften, het type lokaal of verluchting, verwaarlozing, overbelasting, bevrozing, elke normale slijtage of elke handeling van overmacht. In dit geval zullen onze prestaties en de geleverde onderdelen aangerekend worden. Bij facturatie, opgesteld volgens de algemene voorwaarden van de naverkoopdienst, wordt deze steeds opgemaakt op de naam van de persoon die de oproep heeft verricht en/of de naam van de persoon bij wie het werk is uitgevoerd, behoudens voorafgaand schriftelijk akkoord van een derde persoon (bv. huurder, eigenaar, syndic, enz.) die deze factuur uitdrukkelijk ten zijne laste neemt. Het factuurbedrag zal contant betaald moeten worden aan de fabriekstechnicus die het werk heeft uitgevoerd. Het herstellen of vervangen van onderdelen tijdens de garantieperiode heeft geen verlenging van de waarborg tot gevolg. De toekenning van garantie sluit elke betaling van schadevergoeding uit en dit tot voor om het even welke reden ze ook gevraagd wordt. Voor elk geschil, zijn enkel de Tribunaal van het district waar de hoofdzetel van de vennootschap gevestigd is, bevoegd. Om alle functies van het Vaillant toestel op termijn vast te stellen en om de toegelaten toestand niet te veranderen, mogen bij onderhoud en herstellingen enkel nog originele Vaillant onderdelen gebruikt worden.

#### Geldigheid: Nederland

Fabrieksgarantie wordt verleend alleen indien de installatie is uitgevoerd door een door Vaillant Group Netherlands B.V. erkende installateur conform de installatievoorschriften van het betreffende product.

De eigenaar van een Vaillant product kan aanspraak maken op fabrieksgarantie die conform zijn aan de algemene garantiebepalingen van Vaillant Group Netherlands B.V.

Garantiewerkzaamheden worden uitsluitend door de servicedienst van Vaillant Group Netherlands B.V. of door een door

## 10 Technische gegevens

Vaillant Group Netherlands B.V. aangewezen installatiebedrijf uitgevoerd.

Eventuele kosten die gemaakt zijn voor werkzaamheden aan een Vaillant product gedurende de garantieperiode komen alleen in aanmerking voor vergoeding indien vooraf toestemming is verleend aan een door Vaillant Group Netherlands B.V. aangewezen installatiebedrijf en als het conform de algemene garantiebepalingen een werkelijk garantiegeval betreft.

### 9.2 Serviceteam

**Geldigheid:** België

N.V. Vaillant S.A.  
Golden Hopestraat 15  
B-1620 Drogenbos  
**Belgien, Belgique, België**

Kundendienst / Service après-vente / Klantendienst:  
2 3349352

**Geldigheid:** Nederland

Mocht u nog vragen hebben, dan staan onze medewerkers van de consumentenservice u graag te woord: (020) 565 94 20.

## 10 Technische gegevens

### 10.1 Productgegevens conform EU-verordening nr. 811/2013, 812/2013

De seizoensafhankelijke kamerverwarmingsefficiëntie bevat bij toestellen met geïntegreerde, weersgeleide thermostaten inclusief activeerbare kamerthermostaatfunctie altijd de correctiefactor van de thermostaattechnologieklasse VI. Een afwijking van de seizoensafhankelijke kamerverwarmingsefficiëntie is bij deactivering van deze functie mogelijk.

<b>Klasse van de thermostaat</b>	VI
<b>Bijdrage aan de seizoensafhankelijke ruimteverwarmings-energie-efficiëntie <math>\eta_s</math></b>	4,0 %

## Bijlage

## A Overzicht van de bedienings- en weergavefuncties

**Aanwijzing**

De vermelde functies en modi staan niet voor alle systeemconfiguraties ter beschikking.

## A.1 Modi

Modus	Instelling	Fabrieksinstelling
Modus		
Verwarmen	uit, Auto, Dag, Nacht	Auto
Koelen	uit, Auto, Dag	Auto
Ventileren	Auto, Dag, Nacht	Auto
Warm water	uit, Auto, Dag	Auto
Speciale modus		
Manueel koelen	actief	–
1 dag thuis	actief	–
1 dag buitenshuis	actief	–
1 x stootventileren	actief	–
Party	actief	–
1 x boilerlading	actief	–
Systeem UIT actief	actief	–

## A.2 Gebruikersniveau

De beschrijving van de functies voor **ZONE1** geldt ook voor alle aanwezige zones.

Instelniveau	Waarden		Eenheid	Stappengroote, selecteren	Fabrieksinstelling
	min.	max.			
Informatie → Systeemstatus →					
Systeem ----					
Foutstatus	Actuele waarde			geen fout, foutenlijst	
Green IQ				uit, aan	aan
Waterdruk	Actuele waarde		bar		
Systeemstatus	Actuele waarde			standby, Verw.m., Koelen, Warmw.	
Brander	Actuele waarde			aan, uit	
Collectortemperatuur	Actuele waarde		°C		
Zonneopbrengst	Actuele waarde		kWh		
Zonneopbr. resetten				Ja, Nee	Nee
Milieu-opbrengst	Actuele waarde		kWh		
Milieu-opbr. resetten				Ja, Nee	Nee
Act. kamerl.vocht.	Actuele waarde		%		
Actueel dauwpunt	Actuele waarde		°C		
triVAI	Actuele waarde				
ZONE1 ----					
Dagtemp. verwarmen	5	30	°C	0,5	20
Dagtemp. koelen	15	30	°C	0,5	24
Nachttemp. verw.	5	30	°C	0,5	15
Kamertemperatuur	Actuele waarde		°C		
Ventilatie ----					
Luchtkwal.voeler 1	Actuele waarde		ppm		

## Bijlage

Instelniveau	Waarden		Eenheid	Stappengrootte, selecteren	Fabrieksinstelling
	min.	max.			
Luchtqual.voeler 2	Actuele waarde		ppm		
Afvoerluchtvocht.	Actuele waarde		%rel		
<b>Informatie → Verbruik → huidige maand →</b>					
<b>Verwarming ----</b>					
Stroom	totale waarde van de actuele maand		kWh		
Brandstof	totale waarde van de actuele maand		kWh		
<b>Warm water ----</b>					
Stroom	totale waarde van de actuele maand		kWh		
Brandstof	totale waarde van de actuele maand		kWh		
<b>Informatie → Verbruik → vorige maand →</b>					
<b>Verwarming ----</b>					
Stroom	totale waarde van de vorige maand		kWh		
Brandstof	totale waarde van de vorige maand		kWh		
<b>Warm water ----</b>					
Stroom	totale waarde sinds ingebruikneming		kWh		
Brandstof	totale waarde sinds ingebruikneming		kWh		
<b>Informatie → Verbruik → Geschiedenis →</b>					
<b>Verwarming ----</b>					
Stroom	totale waarde sinds ingebruikneming		kWh		
Brandstof	totale waarde sinds ingebruikneming		kWh		
<b>Warm water ----</b>					
Stroom	totale waarde sinds ingebruikneming		kWh		
Brandstof	totale waarde sinds ingebruikneming		kWh		
<b>Informatie → Zonneopbrengst →</b>					
Staafdiagram	Vergelijking vorig jaar met actueel jaar		kWh/maand		
<b>Informatie → Milieu-opbrengst →</b>					
Staafdiagram	Vergelijking vorig jaar met actueel jaar		kWh/maand		
<b>Informatie → Stroomverbruik →</b>					
Staafdiagram	Vergelijking vorig jaar met actueel jaar		kWh/maand		
<b>Informatie → Brandstofverbruik →</b>					
Staafdiagram	Vergelijking vorig jaar met actueel jaar		kWh/maand		

Instelniveau	Waarden		Eenheid	Stappengrootte, selecteren	Fabrieksinstelling
	min.	max.			
<b>Informatie → Warmteterugwinning →</b>					
Staafdiagram	Vergelijking vorig jaar met actueel jaar		kWh/maand		
<b>Informatie → Contactgegevens →</b>					
Firma Telefoonnummer	Actuele waarden				
<b>Informatie → Serienummer</b>					
Nummer van het product	Permanente waarde				
<b>Gewenste temperaturen → ZONE1 →</b>					
Dagtemp. verwarmen	5	30	°C	0,5	20
Dagtemp. koelen	15	30	°C	0,5	24
Nachttemp. verw.	5	30	°C	0,5	15
<b>Gewenste temperaturen → Warmwatercircuit →</b>					
Warm water	35	70	°C	1	60
<b>Ventilatiestand →</b>					
Max. vent.stand dag	afhankelijk van het ventilatietoestel			1	afhankelijk van het ventilatietoestel
Max. vent.stand nacht	afhankelijk van het ventilatietoestel			1	afhankelijk van het ventilatietoestel
<b>Tijdsprogramma's → ZONE1 (verwarmen) →</b>					
<b>Tijdsprogramma's → ZONE1: Koelen →</b>					
<b>Tijdsprogramma's → Circulatie →</b>					
<b>Tijdsprogramma's → Ventilatie →</b>					
Individuele dagen en blokken				<b>Maandag, Dinsdag, Woensdag, Donderdag, Vrijdag, Zaterdag, Zondag en Maandag - vrijdag, Zaterdag - zondag, Maandag - zondag</b>	Ma tot Vr: 06:00-22:00 Za: 07:30-23:30 Zo: 07:30-22:00
Periode 1: Start - einde	00:00	24:00	h:min	00:10	
Periode 2: Start - einde					
Periode 3: Start - einde					
<b>Tijdsprogramma's → Warmwatercircuit →</b>					
Individuele dagen en blokken				<b>Maandag, Dinsdag, Woensdag, Donderdag, Vrijdag, Zaterdag, Zondag en Maandag - vrijdag, Zaterdag - zondag, Maandag - zondag</b>	Ma tot Vr: 05:30-22:00 Za: 07:00-23:30 Zo: 07:00-22:00
Periode 1: Start - einde	00:00	24:00	h:min	00:10	
Periode 2: Start - einde					
Periode 3: Start - einde					
<b>Tijdsprogramma's → Hoog tarief →</b>					
Individuele dagen en blokken				<b>Maandag, Dinsdag, Woensdag, Donderdag, Vrijdag, Zaterdag, Zondag en Maandag - vrijdag, Zaterdag - zondag, Maandag - zondag</b>	Ma tot zo: 11:00-13:00

## Bijlage

Instelniveau	Waarden		Eenheid	Stappengrootte, selecteren	Fabrieksinstelling
	min.	max.			
<b>Periode 1:</b> Start - einde <b>Periode 2:</b> Start - einde <b>Periode 3:</b> Start - einde	00:00	24:00	h:min	00:10	Ma tot zo: 11:00-13:00
<b>Dagen buitenshuis plannen →</b>					
<b>Start</b>	01.01.01	31.12.99	dd-mm-jj	dag-maand-jaar	01.01.14
<b>Einde</b>	01.01.01	31.12.99	dd-mm-jj	dag-maand-jaar	01.01.14
<b>Temperatuur</b>	5	30	°C	1	15
<b>Dagen thuis plannen →</b>					
<b>Start</b>	01.01.01	31.12.99	dd-mm-jj	dag-maand-jaar	01.01.14
<b>Einde</b>	01.01.01	31.12.99	dd-mm-jj	dag-maand-jaar	01.01.14
<b>Basisinstellingen → Taal →</b>					
				Selecteerbare taal	<b>Nederlands</b>
<b>Basisinstellingen → Datum/tijd →</b>					
<b>Datum</b>	01.01.01	31.12.99	dd-mm-jj	dag-maand-jaar	01.01.15
<b>Tijd</b>	00:00	23:59	h:min	00:10	08:00
<b>Zomertijd</b>				<b>manueel, Auto</b>	<b>manueel</b>
<b>Basisinstellingen → Display →</b>					
<b>Displaycontrast</b>	1	15		1	9
<b>Toetsenblokkering</b>				<b>uit, aan</b>	<b>uit</b>
<b>Favoriet display</b>				<b>Verwarmen, Koelen, Ventileren</b>	<b>Verwarmen</b>
<b>Basisinstellingen → Kosten →</b>					
<b>Tarief extr.CV-ketel</b>	1	999		1	12
<b>Laag stroomtarief</b>	1	999		1	16
<b>Hoog stroomtarief</b>	1	999		1	20
<b>Basisinstellingen → Offset →</b>					
<b>Kamertemperatuur</b>	-3,0	3,0	K	0,5	0,0
<b>Buitentemperatuur</b>	-3,0	3,0	K	0,5	0,0
<b>Basisinstellingen → Modus → ZONE1 →</b>					
<b>Verwarmen</b>				<b>uit, Auto, Dag, Nacht</b>	<b>Auto</b>
<b>Koelen</b>				<b>uit, Auto, Dag</b>	<b>Auto</b>
<b>1 dag thuis</b>				Actief, niet actief	Niet actief
<b>1 dag buitenshuis</b>				Actief, niet actief	Niet actief
<b>1 x stootventileren</b>				Actief, niet actief	Niet actief
<b>Party</b>				Actief, niet actief	Niet actief
<b>Basisinstellingen → Zonenaam invoeren →</b>					
<b>ZONE1</b>	1	10	Letter, cijfer	A tot Z, 0 tot 9, spaties	<b>ZONE1</b>
<b>Basisinstellingen → Ventilatie →</b>					
<b>Warmteterugwinning</b>				<b>Auto, activeren, uit</b>	<b>Auto</b>



Instelniveau	Waarden		Eenheid	Stappengrootte, selecteren	Fabrieksinstelling
	min.	max.			
<b>Basisinstellingen → Max. kamerluchtvochtigheid →</b>					
Max. kamerl.vocht.	30	70	%rel	1	40
<b>Basisinstellingen → Fabrieksinstelling →</b>					
Tijdsprogramma's				Ja, Nee	Nee
Alles				Ja, Nee	Nee
<b>Installateurniveau →</b>					
Code invoeren	000	999		1	000

## B Verhelpen van storingen

Storing	Mogelijke oorzaak	Maatregel
Display blijft donker	Softwarefout	<ol style="list-style-type: none"> <li>Schakel de netschakelaar op alle warmteopwekkers gedurende ca. 1 minuut uit en dan opnieuw in.</li> <li>Als de fout nog voorhanden is, breng dan de installateur op de hoogte.</li> </ol>
Geen veranderingen op het display via de draaiknop	Softwarefout	<ol style="list-style-type: none"> <li>Schakel de netschakelaar op alle warmteopwekkers gedurende ca. 1 minuut uit en dan opnieuw in.</li> <li>Als de fout nog voorhanden is, breng dan de installateur op de hoogte.</li> </ol>
Geen veranderingen op het display via de keuzetoetsen	Softwarefout	<ol style="list-style-type: none"> <li>Schakel de netschakelaar op alle warmteopwekkers gedurende ca. 1 minuut uit en dan opnieuw in.</li> <li>Als de fout nog voorhanden is, breng dan de installateur op de hoogte.</li> </ol>
Displayweergave: <b>Toetsenblokkering actief Om te ontgrendelen 3 seconden op OK drukken</b> , geen wijziging van de instellingen en waarden mogelijk	Toetsenblokkering is actief	<ol style="list-style-type: none"> <li>Als u waarden wilt wijzigen, volg dan de instructie op het display.</li> <li>Lees ook de functie <b>Toetsenblokkering</b> activeren (→ Pagina 15).</li> </ol>
Displayweergave: <b>Beperkt bedrijf / comfortbeveiliging</b> , onvoldoende opwarming van de verwarming en van het warme water	Warmtepomp werkt niet	<ol style="list-style-type: none"> <li>Informeer de installateur.</li> <li>Kies de instelling voor het noodbedrijf tot de vakman komt.</li> <li>Lees hiervoor de functie Tijdelijk noodbedrijf instellen (→ Pagina 18).</li> </ol>
Displayweergave: <b>Fout F. Fout boiler 1</b> , op het display verschijnt achter F. de concrete storingscode, bijv. F.33 en de concrete warmteopwekker	Fout warmteopwekker	<ol style="list-style-type: none"> <li>Druk op de keuzetoets <b>Reset</b>. <ul style="list-style-type: none"> <li>Op het display verschijnt <b>Ontstoring Boiler?</b>.</li> </ul> </li> <li>Druk op de keuzetoets <b>OK</b>. <ul style="list-style-type: none"> <li>Op het display verschijnt gedurende korte tijd <b>Boiler wordt ontstoort</b>.</li> </ul> </li> <li>Als de fout nog voorhanden is, breng dan de installateur op de hoogte.</li> </ol>

## C Onderhoudsmeldingen

De onderhoudsmelding **Onderhoud warmtepomp 1** geldt bij wijze van voorbeeld voor de onderhoudsmelding van de warmtepompen 1 tot 7.

De onderhoudsmelding **Onderhoud boiler 1** geldt bij wijze van voorbeeld voor de warmteopwekkers 1 tot 7.

#	Melding	Beschrijving	Onderhoudswerkzaamheden	Interval	
1	<b>Onderhoud warmtepomp 1</b>	Voor de warmtepomp dienen onderhoudswerkzaamheden uitgevoerd te worden.	De onderhoudswerkzaamheden vindt u in de bedienings- en montagehandleiding van de betreffende warmtepomp terug	Zie bedienings- en montagehandleiding van de warmtepomp	

## Bijlage

#	Melding	Beschrijving	Onderhoudswerkzaamheden	Interval	
2	<b>Onderhoud boiler 1</b>	Voor de warmteopwrekker dienen onderhoudswerkzaamheden uitgevoerd te worden.	De onderhoudswerkzaamheden vindt u in de bedienings- en montagehandleiding van de betreffende warmteopwrekker terug	Zie bedienings- en montagehandleiding van de warmteopwrekker	
3	<b>Onderhoud ventilatietoestel</b>	Voor het ventilatietoestel dienen onderhoudswerkzaamheden uitgevoerd te worden.	De onderhoudswerkzaamheden vindt u in de bedienings- en montagehandleiding van het ventilatietoestel	Zie bedienings- en montagehandleiding van het ventilatietoestel	
4	<b>Watertekort</b>	In het CV-systeem is de waterdruk te gering.	Het vullen met water vindt u in de bedienings- en montagehandleiding van de betreffende warmteopwrekker terug	Zie bedienings- en montagehandleiding van de warmteopwrekker	
5	<b>Onderhoudsdatum Volgend onderhoud op</b>	De installateur heeft een datum ingevoerd waarop het onderhoud van het CV-systeem dient te worden uitgevoerd.	Breng de installateur over onderhoudswerkzaamheden op de hoogte	Ingevoerde datum in de thermostaat	

## Trefwoordenlijst

<b>1</b>		Milieu-opbrengst aflezen .....	12
<b>1 dag buitenshuis</b> .....	17	Modus .....	16
<b>1 dag thuis</b> .....	17	Modus <b>Koelen</b> instellen .....	16
<b>1 x boilerlading</b> .....	18	Modus <b>Ventileren</b> instellen .....	17
<b>1 x stootventileren</b> .....	18	Modus <b>Verwarmen</b> instellen .....	16
<b>A</b>		Modus warmwaterbereiding instellen .....	17
Artikelnummer .....	6	<b>N</b>	
Artikelnummer aflezen .....	6, 12	Normale tijd instellen .....	15
<b>B</b>		<b>O</b>	
Bedieningsconcept .....	8	Offset buitentemperatuur instellen .....	15
Bedieningsniveau .....	6	Offset kamertemperatuur instellen .....	15
Bedrijfswijze in basisweergave .....	7	Onderhoudsmelding .....	18
Brandstofverbruik .....	12	<b>P</b>	
Brandstofverbruik aflezen .....	12	Party .....	18
Buientemperatuur, offset instellen .....	15	Product onderhouden .....	19
<b>C</b>		<b>R</b>	
CE-markering .....	6	Reglementair gebruik .....	3
Circulatie .....	6	<b>S</b>	
<b>Contactgegevens</b> .....	12	Serienummer .....	6
Contactgegevens, installateur .....	12	Serienummer aflezen .....	6, 12
CV-installatie hybridemanager .....	6	Softkeyfunctie .....	7
<b>D</b>		Speciale modus .....	17
Dagen buitenshuis plannen .....	14	<b>1 dag buitenshuis</b> .....	17
Dagen thuis plannen .....	14	<b>1 dag thuis</b> .....	17
Datum instellen .....	15	<b>1 x boilerlading</b> .....	18
Datum, tijd instellen .....	14	<b>1 x stootventileren</b> .....	18
Display instellen .....	15	Manueel koelen .....	17
Displaycontrast instellen .....	15	Party .....	18
Displaycontrast wijzigen, voorbeeld .....	9	Systeem Uit .....	18
Documenten .....	5	Startscherm .....	7
<b>F</b>		Storing vermijden .....	6
Favoriet display instellen .....	15	<b>Stroomverbruik</b> .....	12
Foutmelding .....	18	Stroomverbruik aflezen .....	12
<b>G</b>		Systeem Uit .....	18
Gewenste temperatuur		Systeemstatus .....	10
Instellen .....	12	Systeemstatus aflezen .....	10
Warmwaterbereiding .....	12	<b>T</b>	
Zone .....	12	Taal opnieuw instellen .....	14
<b>H</b>		Taal selecteren .....	14
Hoofdfunctie .....	5	Tarief extra CV-ketel instellen .....	15
Hoog stroomtarief instellen .....	15	Terminologie .....	5
Hybridemanager .....	6	Tijd instellen .....	15
<b>I</b>		Tijdprogramma na uitschakelen van de elektrische spanning .....	13
Informatie in basisweergave .....	7	Tijdprogramma	
Installateur, contactgegevens .....	12	Instellen .....	13
Installaturniveau .....	16	snel instellen .....	13
Instelniveau .....	7	Tijdprogramma circulatie .....	14
Instelwaarden na spanningsverlies .....	13	Tijdprogramma <b>Hoog tarief</b> instellen .....	14
<b>K</b>		Tijdprogramma <b>Koelen</b> instellen .....	14
Kamerluchtvochtigheid instellen .....	16	Tijdprogramma <b>Ventilatie</b> instellen .....	14
Kamertemperatuur, offset instellen .....	15	Tijdprogramma <b>Verwarmen</b> instellen .....	13
Keuzeniveau .....	7	Tijdprogramma warmwaterbereiding instellen .....	14
Koelen .....	5	Tijdvenster, afwijkende tijden in het blok .....	13
Kosten instellen .....	15	Tijdvensters voor dagen en blokken instellen .....	13
<b>L</b>		<b>Toetsenblokkering</b> activeren .....	15
Laag stroomtarief instellen .....	15	<b>V</b>	
Luchtvochtigheid instellen .....	16	Ventilatie .....	5
<b>M</b>		Ventilatiestand .....	12
Manueel koelen .....	17	Ventilatiestand instellen .....	12
Milieu-opbrengst .....	12	Ventileren .....	5
		Verwarmen .....	5

## Trefwoordenlijst

Voorbeeld, displaycontrast wijzigen .....	9
Vorstbeschermingsfunctie .....	6
<b>W</b>	
<b>Warmteterugwinning</b> activeren .....	16
Warmteterugwinningsopbrengst.....	12
Warmteterugwinningsopbrengst aflezen .....	12
Warmwaterbereiding .....	6, 12
Weergave, zonnestatistiek .....	12
Weergaveniveau .....	6
<b>Z</b>	
Zomertijd instellen .....	15
Zone .....	6, 12
Zone in basisweergave .....	7
Zonenaam invoeren .....	16
Zonnestatistiek aflezen.....	12









0020255047\_00

0020255047\_00 ■ 30.06.2017

**Leverancier**

**Vaillant Group Netherlands B.V.**

Postbus 23250 ■ 1100 DT Amsterdam

Telefoon 020 5659200 ■ Telefax 020 6969366

Consumentenservice 020 5659420 ■ Serviceteam 020 5659440

info@vaillant.nl ■ www.vaillant.nl

**N.V. Vaillant S.A.**

Golden Hopestraat 15 ■ B-1620 Drogenbos

Tel. 2 3349300 ■ Fax 2 3349319

Kundendienst / Service après-vente / Klantendienst 2 3349352

info@vaillant.be ■ www.vaillant.be

© Deze handleidingen, of delen ervan, zijn auteursrechtelijk beschermd en mogen alleen met schriftelijke toestemming van de fabrikant vermenigvuldigd of verspreid worden.  
Technische wijzigingen voorbehouden.